

# BÉABA

- F** Notice d'utilisation
- EN** Instructions
- D** Gebrauchsanweisung
- NL** Handleiding
- E** Folleto de Instrucciones
- I** Istruzioni per l'uso
- P** Instruções de utilização
- FI** Käyttöohje
- NO** Bruksanvisning
- DK** Brugsanvisning
- SE** Bruksanvisning
- GR** Οδηγίες Χρήσης
- RU** Инструкция



BABYCOOK® Duo

SYSTÈME  
BREVETÉ  
patented product

<b>F</b> Notice d'utilisation	4-9	<b>FI</b> Käyttöohje	46-51
<b>EN</b> Instructions	10-15	<b>NO</b> Bruksanvisning	52-57
<b>D</b> Gebrauchsanweisung	16-21	<b>DK</b> Brugsanvisning	58-63
<b>NL</b> Handleiding	22-27	<b>SE</b> Bruksanvisning	64-69
<b>E</b> Folleto de Instrucciones	28-33	<b>GR</b> Οδηγίες Χρήσης	70-75
<b>I</b> Istruzioni per l'uso	34-39	<b>RU</b> Инструкция	76-81
<b>P</b> Instruções de utilização	40-45		

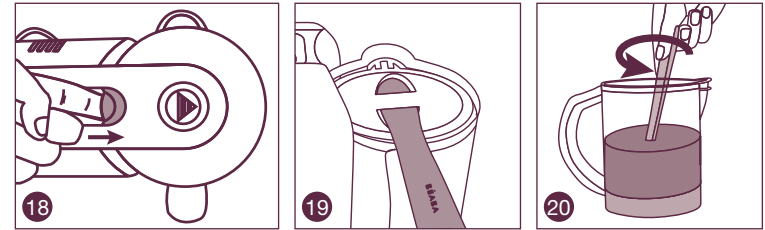
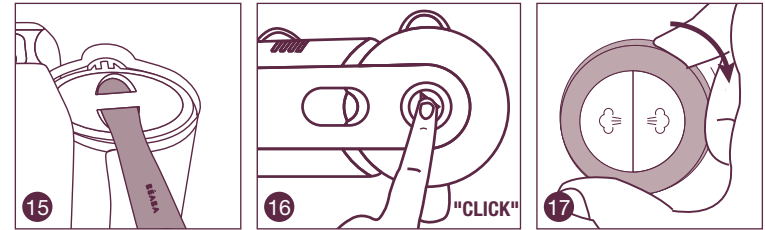
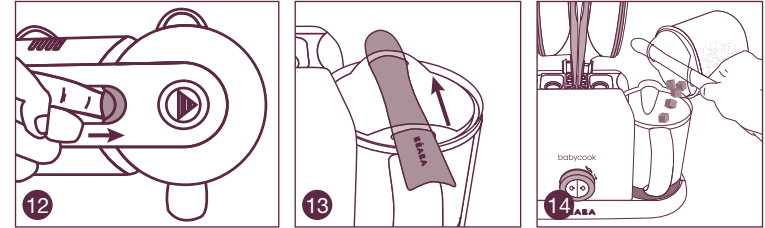
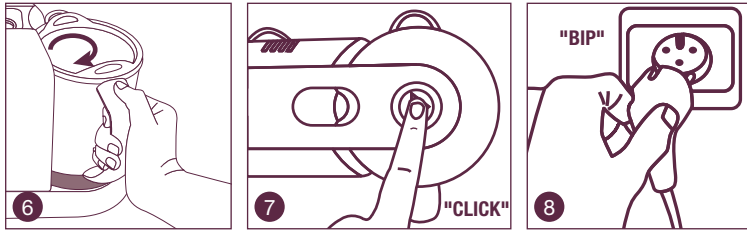
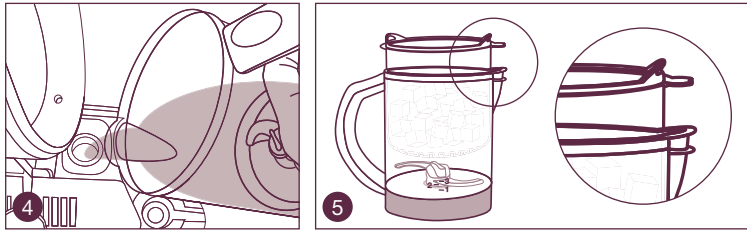
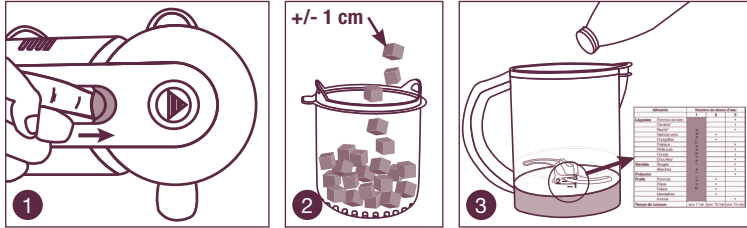

VEUILLEZ LIRE ATTENTIVEMENT LA PRESENTE NOTICE ET LA CONSERVER

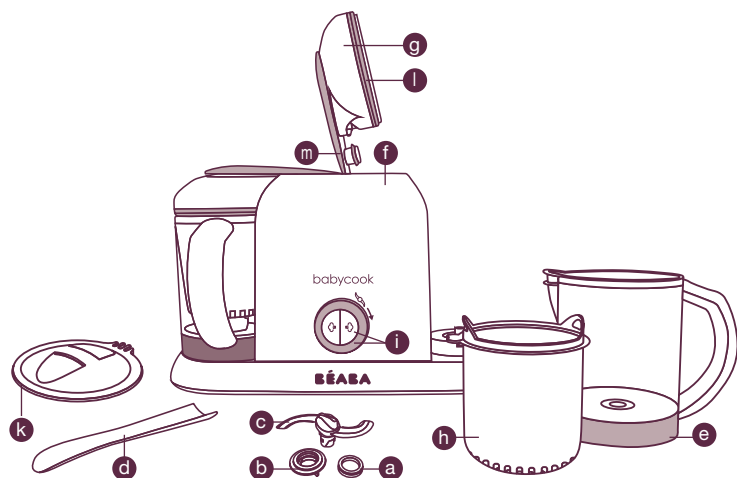

- a** Joint de couteau (x2)
- b** Ecran de déverrouillage du couteau sous le fond du bol (x2)
- c** Couteau de mixage (x2)
- d** Spatule (x1)
- e** Bol (x2)
- f** Cuve de chauffage (x2)
- g** Couvercle de bol (amovible) (x2)
- h** Panier de cuisson/réchauffage (x2)
- i** Bouton de commande  
⇒ cuisson (x2)  
⇒ mixage (par impulsions) (x1)
- j** Support de rangement spatule (x1)
- k** Opercule de mixage / filtre à smoothie (x2)
- l** Joint de couvercle (x2)
- m** Bras de verrouillage (x2)
- n** Loquet de déverrouillage du bol (x2)
- o** Cordon électrique (x1)
- p** Zone anti-chaleur (x2)

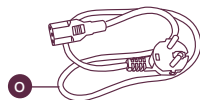
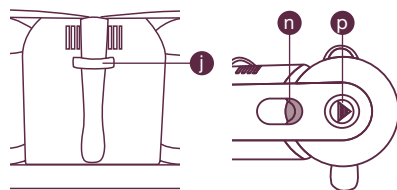

**F** Nous vous remercions et vous félicitons pour votre choix : vous avez acquis un appareil aux performances uniques.

Le BABYCOOK® Duo a été conçu spécifiquement pour préparer sainement, simplement et rapidement les repas de votre bébé. BABYCOOK® Duo cuit, réchauffe et décongèle les aliments à la vapeur en préservant leurs vitamines et assure un mixage parfait.

### CONSIGNES

- Brancher le cordon électrique sous la base de l'appareil.
- Par mesure d'hygiène avant la 1<sup>ère</sup> utilisation, lancer 3 cycles de cuisson (eau claire seule - niveau 3). Se référer au paragraphe de cuisson. Nettoyer ensuite les bols et les accessoires à l'eau chaude savonneuse.
- L'appareil se compose de 2 cuves de chauffage, 2 bols de cuisson amovibles qui reçoivent 2 paniers de cuisson, 2 couteaux de mixage, 2 couvercles et 1 opercule de mixage.
- L'accès au bol et à la cuve se fait en poussant le loquet sur le dessus du couvercle. Lors de l'ouverture, retenir le bras de verrouillage à l'aide de la zone anti-chaleur. Eviter l'ouverture simultanée des 2 bras de verrouillage.

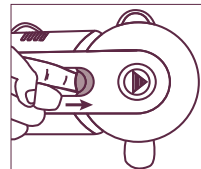

- Le verrouillage du bol sur l'appareil se fait en couissant le bol sur la paroi de la cuve puis en le faisant pivoter vers l'intérieur.

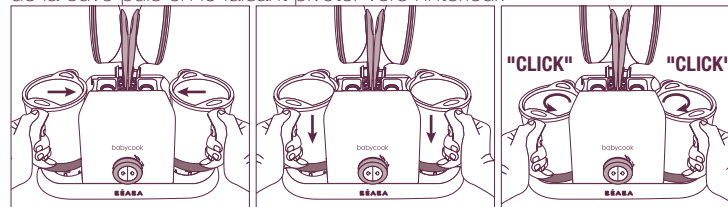

- Le verrouillage du couvercle de bol de cuisson se fait en appuyant sur la zone anti-chaueur placée sur le dessus du bras de verrouillage. **Pour éviter tout risque de brûlure en fin de cuisson, ne pas verrouiller le couvercle à l'aide de la paume de votre main.** Si le bol n'est pas totalement enclenché, la sécurité du couvercle et du bol empêchera toute mise en route de l'appareil.

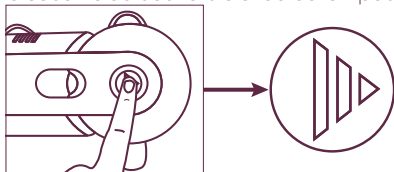

- L'extraction du panier se fait à l'aide de la spatule qui coulisse dans les anses du panier, logo Béaba sur le dessus.



- La spatule se range à l'arrière de l'appareil.

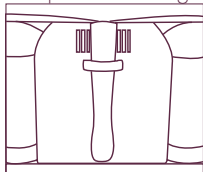

**ATTENTION ! La manipulation du couteau (lames très tranchantes) ainsi que la prise en main du bol et de ses accessoires après cuisson se feront toujours avec précaution, l'eau de condensation résiduelle étant très chaude en fin de cuisson.**

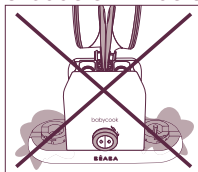

**Ne jamais immerger la base électrique.  
Brancher l'appareil sur une prise 220-240V~.**

## CUISSON

Les 2 bols sont pourvus de graduations repérées de 1 à 3 dans leurs parties basses. Ces niveaux permettent de doser les quantités d'eau à transvaser dans la cuve de chauffage et déterminent les temps de cuisson. (se reporter au guide de cuisson page 9).

- Ouvrir le couvercle du bol.
- Couper les aliments en dés d'environ 1cm x 1cm et les placer dans le panier. Pour garantir une cuisson homogène, il est conseillé de ne pas surcharger le panier.
- Doser l'eau à l'aide du bol de cuisson (en tenant compte des graduations 1-2-3). Toujours mettre de l'eau à température ambiante et sans aucun additif (sel, sucre...).
- Transvaser l'eau dans la cuve de chauffage en plaçant le bec verseur du bol sur l'angle supérieur de la paroi.
- Placer le panier dans le bol en prenant soin de positionner la languette du panier dans le bec verseur du bol.
- Verrouiller le bol sur l'appareil puis fermer le couvercle du bol.
- Brancher l'appareil et appuyer sur le symbole vapeur droit du bouton si vous utilisez le bol droit ou sur le symbole vapeur gauche du bouton si vous utilisez le bol gauche.
- Un témoin lumineux ainsi qu'un signal sonore indique le démarrage de la cuisson.
- A la fin de la cuisson, un signal sonore s'enclenche et le symbole vapeur du bouton correspondant à votre bol clignote. Pour l'arrêter, appuyez sur ce bouton.

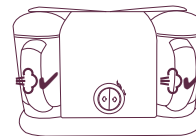
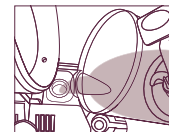

**NOTA :** la cuisson peut se faire en simultané dans les 2 bols. Penser à remplir la cuve de droite si vous utilisez le bol droit et la cuve de gauche si vous utilisez le bol gauche.

## MIXAGE

- 12-13. Déverrouiller le couvercle et extraire le panier à l'aide de la spatule. Selon la recette, le jus de cuisson peut être jeté ou conservé.
14. Verser vos aliments dans le bol et le positionner sur l'emplacement droit de l'appareil.
15. Placer l'opercule de mixage à l'horizontale dans le bol à l'aide de la spatule Béaba. Veiller à ce que l'opercule repose bien sur les 6 ergots à l'intérieur du bol afin qu'il ne glisse pas dans le fond du bol lors du mixage.
16. Verrouiller le couvercle du bol.
17. Brancher l'appareil et tourner le bouton sur la droite par impulsion de 5 secondes maximum, jusqu'à obtention de la consistance souhaitée.
- 18-19. Ouvrir le couvercle et retirer l'opercule de mixage à l'aide de la spatule Béaba.

**NOTA :** pour la préparation de smoothies, couper les fruits en morceaux en prenant soin de retirer les noyaux, les verser dans le bol puis suivre la procédure de mixage. verser votre préparation tout en maintenant l'opercule de mixage.

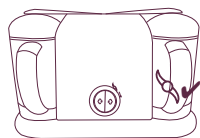

**NOTA :** le mixage se fait exclusivement sur l'emplacement droit de l'appareil, avec l'un ou l'autre des 2 bols.

## RECHAUFFAGE ET DECONGELATION

- Les aliments à réchauffer ou décongeler seront préalablement déposés dans un récipient adapté placé sans couvercle dans le panier de cuisson.
- Doser 1 à 3 mesures d'eau suivant la quantité à réchauffer puis procéder comme pour le cycle de cuisson.
- Lorsque le signal sonore s'enclenche en fin de cycle, extraire le récipient à l'aide d'un linge (**attention l'eau résiduelle est très chaude en fin de cuisson**) et brasser le contenu à l'aide de la spatule Béaba pour obtenir une température homogène.

**NOTA :** bien qu'il soit toujours préférable d'utiliser des légumes et des fruits très frais dont l'apport en vitamines est optimal, il est tout à fait possible de cuire des légumes et fruits surgelés, préalablement décongelés directement dans l'un des bol du BABYCOOK® Duo ou au réfrigérateur (ne jamais décongeler des aliments à température ambiante).

## DETARTRAGE

- Lorsque le bouton vapeur de l'appareil devient rouge, il est nécessaire de détartre la cuve.
- **La cuve de chauffage se détarte exclusivement avec du vinaigre d'alcool alimentaire ou du produit d'entretien pour Babycook.** Dans votre appareil froid non raccordé au secteur, verser un mélange de 110 ml d'eau et 110 ml de vinaigre d'alcool ou 110 ml d'eau et 110 ml de produit d'entretien pour Babycook. Laisser reposer une nuit complète puis vider le contenu de la chaudière. Renouveler l'opération si nécessaire jusqu'à élimination complète du calcaire. Raccorder l'appareil au secteur puis pratiquer 2 cycles de chauffe avec uniquement de l'eau claire dans la cuve (niveau 3 = 200 ml) pour bien la rincer. Avant le 2<sup>e</sup> cycle de chauffe, appuyer quelques secondes sur le bouton vapeur pour réinitialiser le compteur de cycles. Le bouton vapeur devient alors blanc. Nettoyer ensuite le bol et les accessoires à l'eau chaude savonneuse.
- **Ne jamais utiliser de détartreur chimique ou détartreur à cafetière dans la cuve.**
- Détartre 1 cuve à la fois.
- Une fois le détartage terminé, appuyer quelques secondes sur le bouton vapeur pour réinitialiser le compteur de cycles.

## ENTRETIEN

- Débrancher toujours l'appareil avant de procéder à son nettoyage.
- Rincer immédiatement à l'eau savonneuse les accessoires en contact avec les aliments pour éviter les germes.
- Après nettoyage de la lame, veiller à ce que le joint soit correctement replacé.
- Les accessoires du Babycook ne conviennent pas à la stérilisation.
- Les bols ainsi que leurs couvercles, les paniers, l'opercule de mixage et les couteaux conviennent au lave-vaisselle. L'utilisation prolongée du lave-vaisselle provoque le vieillissement accéléré des éléments.

## Déverrouillage de la lame

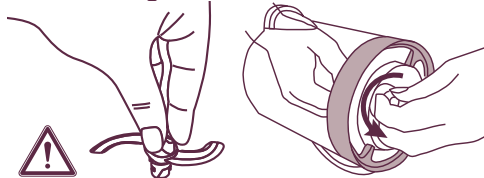

## Mise en place du joint sur le couteau mixeur

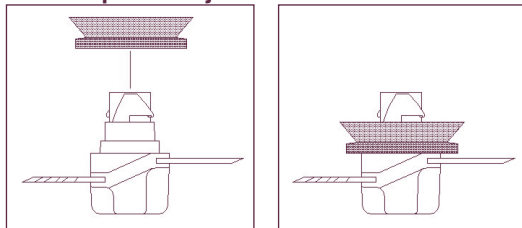

## Repositionnement de la lame

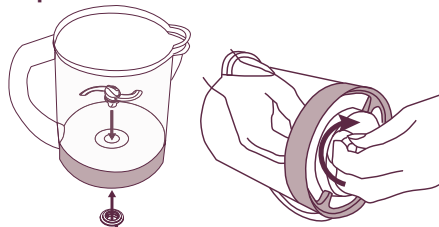

## Verrouillage/déverrouillage du couvercle de bol

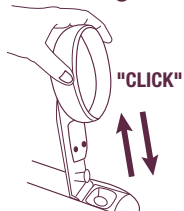

Ne pas verrouiller/ déverrouiller le couvercle sur le bras de verrouillage fermé.

## Placement du joint de bol :

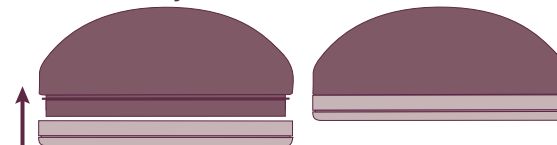

Partie plate sur le haut.

## RECOMMANDATIONS

- Votre appareil est destiné à un usage exclusivement domestique.
- Garder le BABYCOOK® Duo hors de portée des enfants et verrouiller toujours les couvercles des bols pour que les lames soient inaccessibles.
- Cet appareil n'est pas prévu pour être utilisé par des personnes (y compris les enfants) dont les capacités physiques, sensorielles ou mentales sont réduites, ou des personnes dénuées d'expérience ou de connaissance, sauf si elles ont pu bénéficier, par l'intermédiaire d'une personne responsable de leur sécurité, d'une surveillance ou d'instructions préalables concernant l'utilisation de l'appareil.
- Il convient de surveiller les enfants pour s'assurer qu'ils ne jouent pas avec l'appareil.
- Utiliser le BABYCOOK® Duo sur une surface plane et stable.
- Avant chaque utilisation, s'assurer de la bonne mise en place des pièces de l'appareil.
- Ne pas poser l'appareil ou les accessoires sur une surface chaude, à proximité d'une flamme ou de projection d'eau.
- Ne pas poser l'appareil sur une plaque de cuisson
- Ne pas mettre les bols au micro-ondes
- Le couteau de mixage doit toujours être placé sur le bol en mode cuisson et en mode mixage. Ne jamais déposer le bol sur l'embase sans qu'il soit pourvu du couteau de mixage.
- Ne pas déplacer l'appareil ou le recouvrir pendant son utilisation.
- Ne pas transporter l'appareil à l'aide des poignées des bols
- Ne jamais immerger la base électrique dans l'eau.
- Ne pas dépasser les niveaux de remplissage d'eau indiqués sur le bol et ne pas ajouter d'eau chaude dans le bol avant le mixage, risque de projections très chaudes lors du mixage.

- Brancher le BABYCOOK® Duo sur une prise 220-240V~ + terre. Vérifier que la tension d'alimentation de votre appareil correspond bien à votre installation électrique. Dérouler entièrement le cordon d'alimentation. Ne pas utiliser de rallonge électrique. Par mesure de sécurité, si le cordon d'alimentation est endommagé, le faire remplacer par le service après-vente Béaba ou son représentant national agréé afin d'éviter tout danger. Toute erreur de branchement annule la garantie.
- Ne pas faire fonctionner le BABYCOOK® Duo sur mode cuisson, sans eau dans les cuves.
- Ne jamais ouvrir le couvercle du bol avant la fin du cycle de cuisson, risque de brûlures.
- Vérifier régulièrement que l'orifice de sortie de vapeur n'est pas obstrué.
- **Manipuler les pièces chaudes avec beaucoup de précautions. Faire attention à la vapeur brûlante s'échappant du bol lors de la cuisson.**
- Toujours vérifier la température des aliments avant de servir.
- En cas de non utilisation du couvercle de mixage, de la nourriture peut s'introduire dans la cuve. Toujours s'assurer que celle-ci est vide avant de lancer un nouveau cycle.
- **Détartrer régulièrement les cuves de chauffage.**
- Mettre exclusivement de l'eau ou du vinaigre blanc (pour le détartrage) dans les cuves de chauffage. Ne jamais mettre d'aliments, de sel ou tout autre élément non conseillé dans les cuves de chauffage.
- Ne jamais laisser d'eau dans les cuves, vidanger l'eau résiduelle des cuves après utilisation.
- Débrancher l'appareil dès que vous cessez de l'utiliser, pour le nettoyer ou pour toutes manipulations du couteau. Ne pas débrancher en tirant sur le cordon.
- Ne pas utiliser votre appareil s'il ne fonctionne pas correctement ou s'il a été endommagé. Dans ce cas, s'adresser toujours directement au service après-vente Béaba ou à son représentant national agréé.
- Après une période prolongée d'inactivités, l'appareil s'éteint automatiquement.

## FICHE TECHNIQUE

Tension : 220-240 V ~ / 50-60 Hz. Puissance : 800 W (moteur 130 W)



Le logo apposé sur ce produit et représentant une poubelle à roulettes barrée indique que le produit ne peut être mis au rebut avec les déchets domestiques normaux. Afin d'éviter d'éventuels dommages au niveau de l'environnement ou de la vie humaine, veuillez séparer ce produit des autres déchets afin de garantir qu'il soit recyclé de manière sûre au niveau environnemental. Pour plus de détails sur les sites de collecte existants, veuillez contacter l'administration locale ou le détaillant auprès duquel vous avez acheté ce produit.

Dysfonctionnements	Solutions possibles
La cuisson vapeur ou le mixage ne fonctionne pas	<ul style="list-style-type: none"> <li>- Vérifier que le bol est verrouillé sur la base et que le couvercle est bien positionné sur le bol</li> <li>- Raccorder le Babycook au réseau électrique 220V</li> <li>- Vérifier que le cordon est correctement branché sous la base de l'appareil</li> </ul>
Le bol fuit	<ul style="list-style-type: none"> <li>- Vérifier que le joint du couvercle est bien positionné (se reporter au paragraphe sur la mise en place du joint sur le couvercle)</li> </ul>
Le couvercle ne ferme plus	<ul style="list-style-type: none"> <li>- Vérifier que le couvercle est correctement enclenché sur le bras de verrouillage</li> <li>- Vérifier que le panier est correctement placé dans le bol</li> </ul>
Il y a une fuite d'eau sous le bol	<ul style="list-style-type: none"> <li>- Vérifier le montage du joint sur le couteau (se référer au paragraphe Entretien page 6)</li> <li>- Vérifier l'état du joint de couteau et le remplacer si nécessaire</li> </ul>
Mes fruits et légumes ne sont pas cuits en fin de cycle	Remplir de nouveau le bol d'eau au niveau 1, 2 ou 3 selon le programme choisi et verser l'eau dans la cuve
Le chauffage est insuffisant ou les aliments pas assez cuits	Procéder à un détartrage de la cuve du Babycook uniquement avec de l'eau et du vinaigre blanc (se reporter au paragraphe Détartrage page 6)



## GUIDE DE CUISSON

Aliments	Nombre de doses d'eau		
	1	2	3
<b>Légumes</b> Pommes de terre	<b>Pour le réchauffage</b>		•
Carottes*			•
Navets*			•
Haricots verts		•	
Courgettes			•
Poireaux			•
Petits pois			•
Courge			•
Chou-fleur			•
<b>Viandes</b> Rouges			•
Blanches			•
<b>Poissons</b>			•
<b>Fruits</b> Pommes		•	
Poires		•	
Fraises	•		
Mandarines	•		
Ananas		•	
<b>Temps de cuisson</b>	env. 9 min	env. 15 min	env. 20 min

\*couper en petits dés.

PLEASE READ THESE INSTRUCTIONS CAREFULLY AND KEEP FOR FUTURE REFERENCE

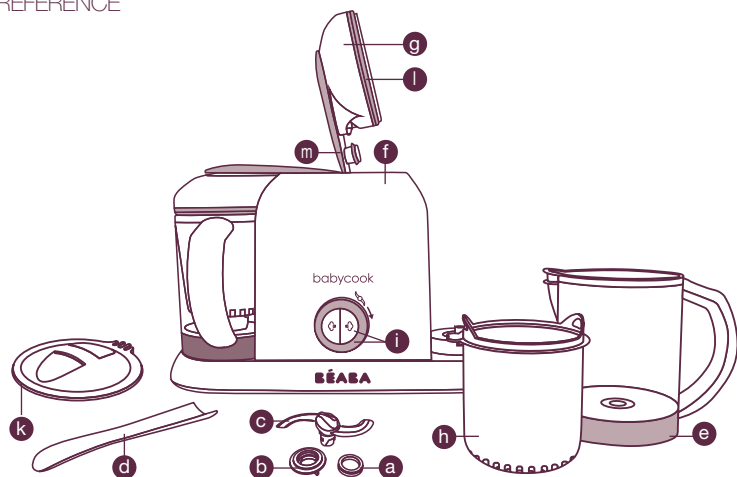

- a** Blade joint (x2)
- b** Blade release bolt below the jug (x2)
- c** Mixing blade (x2)
- d** Spatula (x1)
- e** Jug (x2)
- f** Heating reservoir (x2)
- g** Jug lid (removable) (x2)
- h** Cooking/reheating basket (x2)
- i** Control button:
  - ⇒ cook (x2)
  - ⇒ mix (x1)
- j** Spatula storage support (x1)
- k** Mixing cover/smoothie filter (x2)
- l** Lid joint (x2)
- m** Locking arm (x2)
- n** Jug release latch (x2)
- o** Power cable (x1)
- p** Heat-resistant zone (x2)

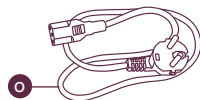
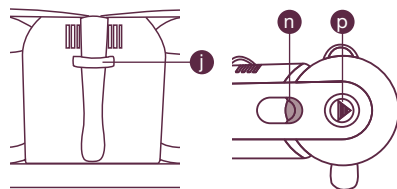

**EN** Congratulations and thank you for your purchase: you now own a device which offers you unique performance.

The BABYCOOK® Duo has been designed especially to help you to prepare healthy, simple meals for your baby very quickly. The BABYCOOK Duo cooks, reheats and defrosts food using steam, thus preserving all its vitamins, and also mixes food perfectly.

## INSTRUCTIONS

- Plug in the power cable below the device.
- For reasons of hygiene, before using for the 1<sup>st</sup> time, complete 3 cooking cycles (water only – level 3). Refer to the paragraph on cooking. Then clean the bowl and accessories with warm soapy water.
- The device has 2 heating reservoirs, 2 removable cooking jugs which house 2 cooking baskets, 2 mixing blades, 2 lids and 1 mixing cover.
- The jug and reservoir are accessed by pressing the latch on the top of the lid. When opening, hold the locking arm using the heat-resistant zone. Avoid opening both locking arms at the same time.

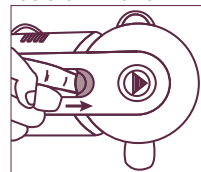

- The jug is locked on to the device by sliding the jug along the side of the reservoir and turning it towards the interior.

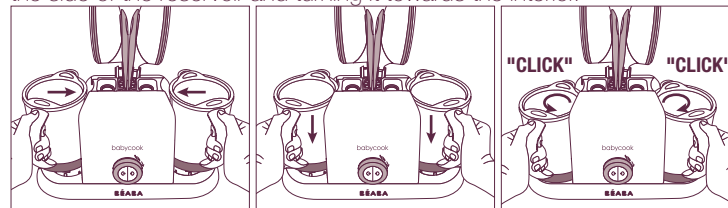

- Lock the cooking jug by pressing on the heat-resistant zone situated on the top of the locking arm. **In order to avoid the risk of burning at the end of the cooking cycle, do not lock the lid with the palm of your hand.** If the jug is not locked properly, the lid and the jug's safety device will prevent the device from being switched on.

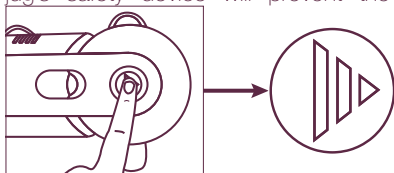

- The jug is removed using the spatula which may be passed through the jug's handles, with the Beaba logo facing upwards.



- The spatula is stored at the rear of the device.

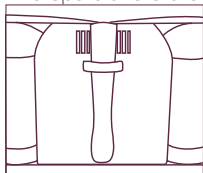

**CAUTION ! Handling the blade (very sharp), the jug and accessories after cooking must be done with great care, with any remaining condensation still being very hot after cooking.**

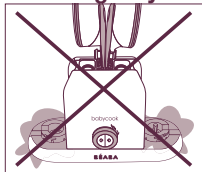

**Never immerse the electrical base in water. Plug the device into a 220-240V~ socket.**

## COOKING

In the bottom part of the 2 jugs, you will see graduation marks from 1 to 3. These levels help you measure the amount of water to be poured into the heating reservoir and determine the cooking time (refer to the cooking guide on page 15).

1. Open the jug's lid
2. Dice the food to about 1 cm x 1 cm and place in the basket
3. Measure out the water with the cooking jug (using the graduations 1-2-3). Always use water at room temperature with nothing added (salt, sugar, etc.).
4. Pour water into the heating reservoir by placing the lip of the jug on the upper edge of the reservoir.
5. Place the basket in the jug, taking care to position the tongue of the basket in the lip of the jug. To ensure even cooking, it is recommended that you do not overload the basket.
- 6-7. Lock the jug onto the device and close the lid of the jug.
- 8-9. Plug in the device and press the right steam button if you are using the right-hand jug, or the left steam button if you are using the left-hand jug. A light and a sound signal shows when the cooking cycle starts.
- 10-11. When cooking is completed, a sound signal is heard and the steam symbol on the button corresponding to your jug flashes. To stop it, press this button.

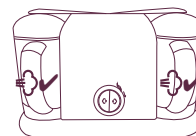
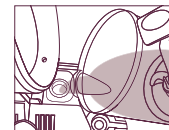

**N.B.:** It is possible to cook in both jugs at the same time. Remember to fill the right-hand heating reservoir if you are using the right-hand jug and the left-hand heating reservoir if you are using the left-hand jug.

## MIXING

- 12-13. Release the lid and remove the basket using the spatula. Depending on the recipe, either keep the cooking water or discard it.
14. Empty the food into the jug and insert it on the device's right-hand housing
15. Place the mixing cover horizontally over the jug using the Beaba spatula. Ensure that the cover is resting on the 6 lugs inside the jug so that it does not slip down when mixing.
16. Lock the jug's lid
17. Plug in the device and turn the button to the right using pulses lasting a maximum of 5 seconds until you have obtained the desired consistency.
- 18-19. Open the lid and remove the mixing cover and remove the mixing lid using the Beaba spatula.

**N.B.:** It is possible to cook in both jugs at the same time. Remember to fill the right-hand heating reservoir if you are using the right-hand jug and the left-hand heating reservoir if you are using the left-hand jug.

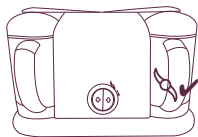

**NB:** Mixing is only possible in the right-hand position with either one of the jugs.

## REHEATING AND DEFROSTING

- The food to be reheated or defrosted should be placed in a suitable container, and then placed in the cooking basket without a lid.
- Measure 1 to 3 doses of water according to the amount of food to be reheated and then follow the cooking cycle instructions.
- When the sound signals marks the end of the cycle, remove the container with a cloth (**caution: the residual water is very hot at the end of the cooking cycle**) and mix the contents with the Beaba spatula to obtain an even temperature.

**N.B:** Although it is always best to use fresh fruit and vegetables which have a high quantity of vitamins, it is also possible to cook frozen fruit and vegetables which have been defrosted in one of the BABYCOOK Duo's jugs or in the fridge (never defrost food at room temperature).

## DESCALING

- When the steam button turns red, it is necessary to descale the heating reservoir.
- The heating reservoir must be descaled only with white vinegar. Ensuring the device is cold and not connected to the mains, pour a mixture of 110ml of water and 110ml of white vinegar into the heating reservoir. Leave for the night and then empty. Repeat the operation if necessary until all the lime has been removed. Connect the device to the mains and then complete two heating cycles using water only in the heating reservoir (3 measures – 200 ml) in order to rinse it well. Before the 2<sup>nd</sup> heating cycle, press on the steam button for a few seconds to reset the cycle counter. The steam button will turn white. Then clean the bowl and accessories with warm, soapy water.
- **Never use a chemical descaler or a coffee machine descaler in the heating reservoir.**
- Descale 1 reservoir at a time

## MAINTENANCE

- Always unplug the device before cleaning.
- Rinse any of the accessories in contact with food immediately with soapy water to avoid germs.
- After cleaning the blade, ensure that the joint has been inserted correctly.
- Babycook accessories are not suitable for sterilising.
- The jugs and their lids, baskets, mixing covers and blades are dishwasher-proof. Prolonged dishwasher cleaning speeds increase ageing of the parts.

### Placing the gasket on the blade

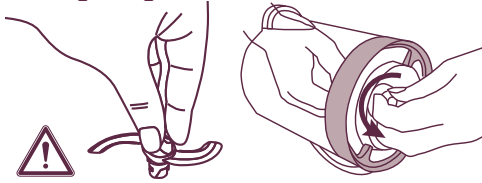

### Releasing the blade

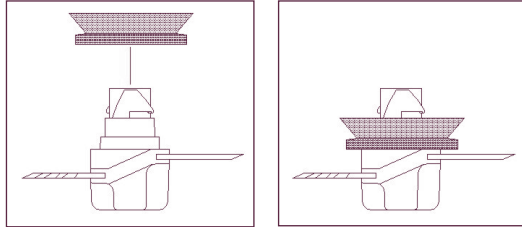

### Repositioning the blade

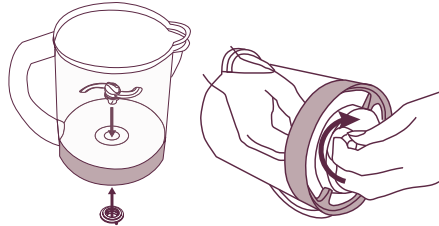

### Locking/Releasing the jug's lid

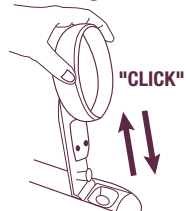

Do not lock/unlock the lid when the locking arm is closed.

### Inserting the joint:

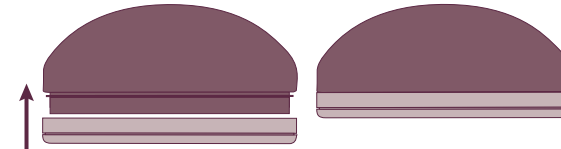

Flat part at the top

### RECOMMENDATIONS

- Your device is designed for domestic use only.
- Keep the BABYCOOK Duo out of the reach of children and always lock the jug's covers so that the blades are inaccessible.
- This device is not designed to be used by people (including children) with reduced physical, sensorial, or mental capacities, or people without experience or knowledge, unless they have been informed by a person in charge of their safety or supervision, of the instructions for using the device.
- Always ensure that children do not play with the device.
- Use the BABYCOOK Duo on a flat and stable surface.
- Before use, always ensure that all the different parts of the device have been installed properly.
- Do not place the device or accessories on a hot surface, near a naked flame or a source of water.
- Do not place the device on a hotplate.
- Do not put the jugs in the microwave.
- The mixing blade must always be placed on the jug in cooking mode and mixing mode. Never place the jug on the base without having fitted the mixing blade.
- Do not move the device or cover it when in use.
- Do not carry the device by the jugs' handles.
- Never immerse the electrical base unit in water.
- Do not exceed the water limits given on the jug and do not add water to the jug before mixing. There is a risk of very hot liquid being splashed when mixing.

- Plug the BABYCOOK Duo into a 220-240V~ earthed socket. Check that the power supply for your device is suited to your electrical installation. Unwind the power supply lead. Do not use an extension lead. For safety reasons, if the power supply lead is damaged, have it replaced by Beaba after-sales service or its certified national representative. Any connecting errors cancel the guarantee.
- Never operate the BABYCOOK Duo in cooking mode without water in the reservoirs.
- Never open the jug's lid before the end of the cooking cycle. Burn risk.
- Check regularly that the steam outlet hole is not blocked.
- Handle hot parts with great care. Be careful of the steam released from the jug during cooking.
- Always check the temperature of food before serving.
- If the mixing cover is not used, food may be added to jug. Always check that the jug is empty before starting a new cycle.
- Descale the heating reservoir regularly.
- Use only water or white vinegar (for descaling) in the heating reservoir. Never put food, salt or any other non-recommended elements in the heating reservoir.
- Never leave water in the reservoir. Empty any leftover water after each use.
- Unplug the device when you have finished using it, when you are cleaning it, or when you are handling the blade. Do not unplug by pulling on the lead.
- Do not use your device if it is not working properly or if it is damaged. In this event, contact Beaba's after-sales service directly or its certified national representative.
- After extended periods of inactivity, the device switches off automatically.

## SPECIFICATIONS

Voltage: 220-240 V ~ / 50-60 Hz. Power: 800 W (130 W motor)



The logo which appears on this product of a crossed out wheellie bin indicates that the product should not be disposed of in landfill with normal household waste. In order to avoid damaging the environment or human life, please separate this product from other waste in order to ensure that it is recycled in an environmentally safe manner. For further details on existing collection sites, please contact the local administrative authorities or the retailer from which you purchased this product.

Malfunction	Possible solution
Steam cooking or mixing does not work	<ul style="list-style-type: none"> <li>- Check that the jug is locked on the base and that the lid is positioned properly on the jug</li> <li>- Connect the Babycook to a 220V electricity supply</li> <li>- Check that the power cable is connected properly beneath the base of the device</li> </ul>
The jug leaks	<ul style="list-style-type: none"> <li>- Check that the lid's joint is inserted properly (refer to the paragraph on inserting the lid's joint)</li> </ul>
The lid does not close	<ul style="list-style-type: none"> <li>- Check that the lid is locked correctly to the locking arm</li> <li>- Check that the basket is positioned correctly in the jug</li> </ul>
My fruit and vegetables are not cooked at the end of the cycle	Fill the jug again with water up to level 1, 2 or 3 according to the programme chosen and pour the water into the reservoir
It does not heat enough or the food is not cooked enough	Descalce the Babycook's reservoir only with water and white vinegar (refer to the Descaling paragraph on page 12)
There is a water leak under the jug	<ul style="list-style-type: none"> <li>- Check that the joint is mounted correctly on the blade (refer to the Maintenance paragraph on page 12)</li> <li>- Check the condition of the blade's joint and replace it if necessary</li> </ul>



LESEN SIE DIESE GEBRAUCHSANWEISUNG AUFMERKSAM UND BEWAHREN SIE SIE AUF.

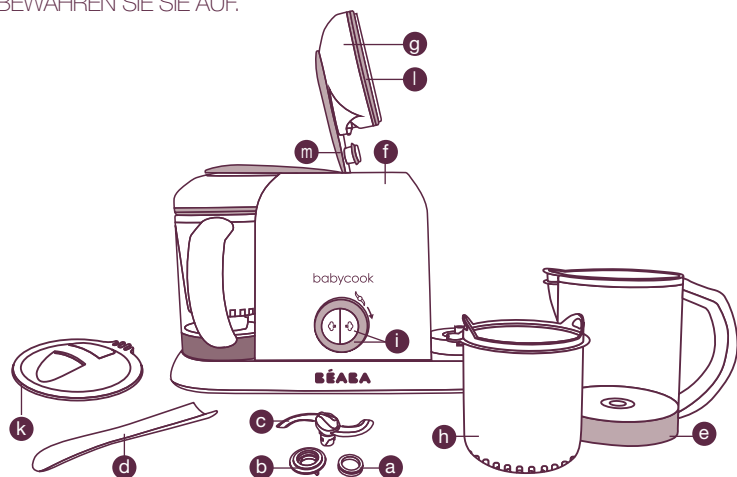

- a** Messerdichtung (x2)
- b** Schraube zum Lösen des Messers unter dem Garbehälterboden (x2)
- c** Mixmesser (x2)
- d** Spatel (x1)
- e** Behälter (x2)
- f** Heiztank (x2)
- g** Behälterdeckel (abnehmbar) (x2)
- h** Aufwärm-/Garkorb (x2)
- i** Bedienknopf  
⇒ Garen (x2)  
⇒ Mixen (x1)
- j** Spatelhalterung (x1)
- k** Mixabdeckung/Smoothiefilter (x2)
- l** Deckeldichtung (x2)
- m** Verriegelungsarm (x2)
- n** Entriegelungsdrücker des Behälters (x2)
- o** Stromkabel (x1)
- p** Anti-Hitze-Bereich (x2)

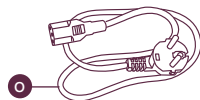
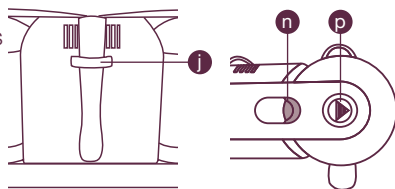

**D** Wir danken Ihnen und gratulieren Ihnen zu Ihrer Wahl: Sie haben ein Gerät mit einzigartiger Leistungsfähigkeit erworben. Der BABYCOOK® Duo wurde speziell dafür entwickelt, gesund, einfach und Schnell die Mahlzeiten für Ihr Baby vorzubereiten. Der BABYCOOL Duo gart die Lebensmittel mit Dampf, erhitzt sie, taut sie auf, bewahrt dabei ihre Vitamine und garantiert ein perfektes Mixen.

### HINWEISE

- Stecken Sie das Stromkabel unter dem Gerätesockel an.
- Aus Hygienegründen empfehlen wir, vor der 1. Nutzung 3 Garzyklen (nur mit klarem Wasser - Stufe 3) durchzuführen. Beziehen Sie sich hierzu auf den Abschnitt Garen. Reinigen Sie dann die Garbehälter und Zubehörteile mit warmem Seifenwasser.
- Das Gerät besitzt 2 Heiztanks, 2 abnehmbare Garbehälter mit 2 Garkörben, 2 Mixmesser, 2 Deckel und 1 Mixabdeckung.
- Zugang zum Garbehälter und Heiztank erhalten Sie, indem Sie den Drücker auf der Deckeloberseite betätigen. Halten Sie den Verriegelungsarm beim Öffnen mit Hilfe des Anti-Hitze-Bereichs zur Seite. Vermeiden Sie es, die beiden Verriegelungsarme gleichzeitig zu öffnen.

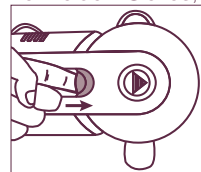

- Der Behälter wird auf dem Gerät verriegelt, indem Sie ihn auf die Wand des Heiztanks setzen und nach innen drehen.

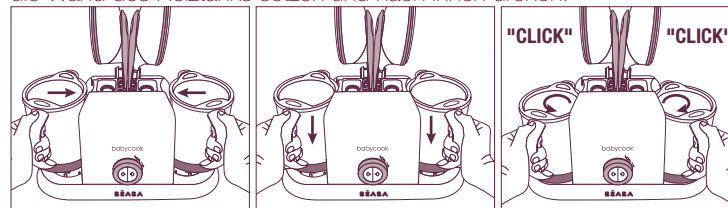



- Der Deckel des Garbehälters wird verriegelt, wenn Sie auf den Anti-Hitze-Bereich auf der Oberseite des Verriegelungsarms drücken. **Um Verbrennungen nach dem Garen zu vermeiden, verriegeln Sie den Deckel nicht mit Ihrer Handfläche.** Wenn der Behälter nicht vollständig eingerastet ist, verhindern die Sicherung des Deckels und des Behälters, dass das Gerät eingeschaltet wird.

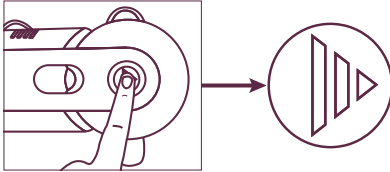

- Der Korb wird mit Hilfe des Spatels, der mit dem Beaba-Logo nach oben in die Henkel des Korbes passt, entfernt.



- Der Spatel wird auf der Geräterückseite verstaut.

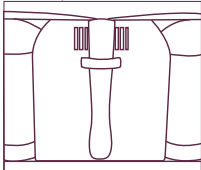

**ACHTUNG! Gehen Sie stets vorsichtig mit dem Messer (sehr scharfe Klängen) um und nehmen Sie die Behälter und Zubehörteile nach dem Garen stets vorsichtig in die Hand, da das verbleibende Kondenswasser nach dem Kochen sehr heiß ist.**

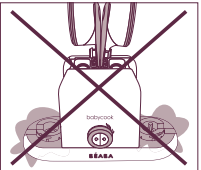

**Tauchen Sie den elektrischen Sockel niemals ein. Stecken Sie das Gerät an eine 220-240V~ Steckdose an.**

## GAREN

Die 2 Behälter besitzen im unteren Bereich Markierungen von 1 bis 3. Diese ermöglichen, die in den Heitztank zu gießende Wassermenge zu dosieren und die Garzeit zu bestimmen. (beziehen Sie sich hierzu auf den Garleitfaden auf Seite Nr.21).

1. Öffnen Sie den Deckel des Garbehälters
2. Schneiden Sie die Lebensmittel in etwa 1cm x 1cm große Würfel und legen Sie sie in den Korb.
3. Dosieren Sie das Wasser mit Hilfe des Garbehälters (und der Skala 1-2-3). Verwenden Sie immer Wasser mit Umgebungstemperatur und ohne Zusätze (Salz, Zucker...).
4. Gießen Sie das Wasser in den Heitztank, indem Sie den Ausgießer des Behälters auf der Oberkante der Wand platzieren.
5. Platzieren Sie den Korb im Garbehälter und achten Sie dabei darauf, die Zunge des Korbes im großen Ausgießer des Garbehälters zu platzieren. Um ein homogenes Garen zu gewährleisten, wird empfohlen, den Korb nicht zu überladen.
- 6-7. Verriegeln Sie die Schüssel auf dem Gerät, schließen Sie dann den Deckel des Garbehälters.
- 8-9. Stecken Sie das Gerät an und drücken Sie auf das rechte Dampfsymbol des Knopfes, wenn Sie den rechten Behälter verwenden, oder auf das linke Dampfsymbol des Knopfes, wenn Sie den linken Behälter verwenden. Eine Kontrollleuchte sowie ein Tonsignal zeigen den Garbeginn an.
- 10-11. Nach dem Garen erklingt ein Tonsignal und das Dampfsymbol des Knopfes für Ihren Garbehälter blinkt. Drücken Sie auf diesen Knopf, um es auszuschalten.

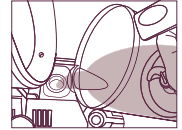

**ANMERKUNG:** Der Kochvorgang kann gleichzeitig in den beiden Krügen erfolgen. Vergessen Sie nicht in den rechten Heitztank Wasser zu geben, wenn Sie den rechten Krug benützen und in den Linken wenn Sie den linken Krug benützen.

## MIXEN

- 12-13. Entriegeln Sie den Deckel und entfernen Sie den Korb mit Hilfe des Spatels. Je nach Rezept kann der ausgetretene Saft weg geschüttet oder aufbewahrt werden.
14. Geben Sie Ihre Lebensmittel in den Behälter und platzieren Sie ihn rechts auf dem Gerät.
15. Platzieren Sie die Mixabdeckung mit Hilfe des Beaba-Spatels horizontal in der Schüssel. Achten Sie darauf, dass die Mixabdeckung gut auf den 6 Zapfen im Innern des Behälters aufliegt, damit sie beim Mixen nicht auf den Behälterboden rutscht.
16. Verriegeln Sie den Deckel des Garbehälters.
17. Stecken Sie das Gerät an und drehen Sie den Knopf stoßweise für jeweils maximal 5 Sekunden nach rechts, bis die gewünschte Konsistenz erreicht ist.
- 18-19. Öffnen Sie den Deckel und entfernen Sie die Mixabdeckung mit Hilfe des Beaba-Spatels.

**ANMERKUNG:** Schneiden Sie die Früchte für die Zubereitung von Smoothies in Stücke und achten Sie darauf, die Kerne zu entfernen. Geben Sie sie in den Behälter, mixen Sie dann wie gewohnt. Gießen Sie Ihre Speise aus und halten Sie dabei die Mixabdeckung fest.

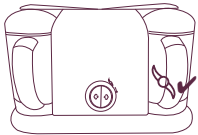

**Anmerkung:** Das Mixen ist nur auf der rechten Geräteseite mit einem der beiden Behälter möglich.

## ERHITZEN UND AUFTAUEN

- Die zu erhitzenen oder aufzutauenden Lebensmittel werden zuvor in einen geeigneten Behälter gelegt, der ohne Deckel im Garkorb platziert wird.
- Messen Sie je nach zu erhitzenen Menge 1 bis 3 Maßeinheiten Wasser ab, gehen Sie dann wie beim Garen vor.
- Wenn am Ende das Tonsignal ertönt, nehmen Sie den Behälter mit Hilfe eines Lappens heraus (**Achtung, das Restwasser ist nach dem Garen sehr heiß**) und rühren Sie den Inhalt mit dem Beaba-Spatel um, um eine gleichmäßige Temperatur zu erhalten.

**ANMERKUNG:** Obwohl immer sehr frische Gemüsesorten und Früchte, deren Vitamingehalt optimal ist, bevorzugt werden sollten, ist es absolut möglich, tiefgefrorenes Gemüse und tiefgefrorene Früchte, die zuvor direkt in einem der Behälter des BABYCOOK Duo oder im Kühlschrank aufgetaut wurden, zu kochen (tauen Sie niemals Lebensmittel bei Umgebungstemperatur auf).

## ENTKALKEN

- Wenn der Dampfknopf des Geräts rot wird, muss der Tank entkalkt werden.
- Der Heitztank darf nur mit lebensmittelechtem Branntweinessig oder dem Entkalker von Beaba entkalkt werden. Schütten Sie in das kalte, nicht angesteckte Geräte eine Mischung aus 110 ml Wasser und 110 ml Branntweinessig oder Beaba Entkalker.
- Lassen Sie es eine komplette Nacht stehen und leeren Sie den Inhalt dann aus dem Erhitzer. Wiederholen Sie dies, falls erforderlich, bis der Kalk komplett entfernt ist. Schließen Sie das Gerät an das Stromnetz an, führen Sie dann 2 Erhitzungsvorgänge nur mit klarem Wasser im Behälter (3 Messeinheiten - etwa 200 ml) durch, um es gut zu spülen. Drücken Sie nach dem Entkalken einige Sekunden auf den Dampfknopf bis dieser wieder weiss leuchtet. Damit wird der Zähler wieder auf Null gestellt. Reinigen Sie dann den Garbehälter und das Zubehör mit warmem Seifenwasser.
- **Verwenden Sie im Behälter niemals chemische Entkalker oder Kaffeemaschinen-Entkalker.**
- Entkalken Sie nur einen Heitztank auf einmal.

## WARTUNG

- Stecken Sie das Gerät vor der Reinigung immer ab.
- Spülen Sie die Zubehöreile, die mit Lebensmitteln in Kontakt kommen, sofort mit Seifenwasser ab, um Keime zu vermeiden.
- Achten Sie nach dem Reinigen der Klinge darauf, dass die Dichtung wieder richtig eingesetzt wird.
- Die Zubehöreile des Babycook sind nicht zum Sterilisieren geeignet.
- Die Behälter sowie ihre Deckel, die Körbe, die Mixabdeckung und die Messer sind spülmaschinenfest. Häufiges Waschen in der Spülmaschine führt zu einer schnelleren Alterung der Teile.

### Entriegeln der Klinge:

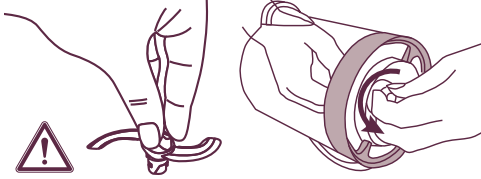

### Einsetzen des Zwischenstücks auf dem Mixmesser:

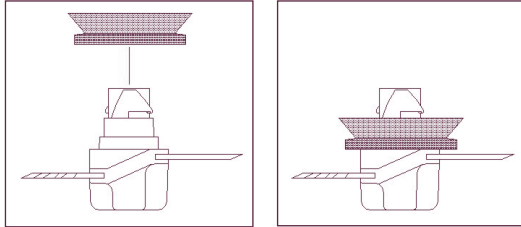

### Neupositionierung der Klinge:

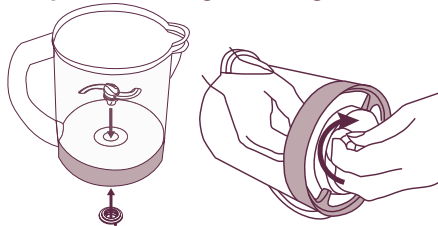

### Ver-/Entriegeln des Deckels des Garbehälters:

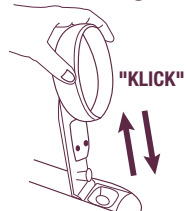

Den Deckel nicht auf dem geschlossenen Verriegelungsarm ver-/entriegeln.

### Platzieren der Dichtung des Garbehälters:

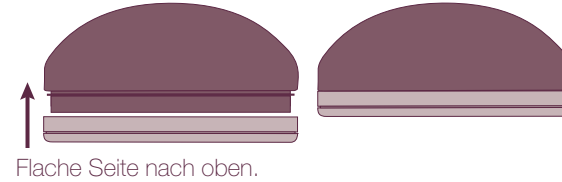

### EMPFEHLUNGEN

- Ihr Gerät ist nur für den Hausgebrauch bestimmt.
- Bewahren Sie den BABYCOOK Duo außerhalb der Reichweite von Kindern auf und verriegeln Sie die Deckel der Behälter stets, damit die Klingen nicht zugänglich sind.
- Dieses Gerät ist nicht dafür vorgesehen, von Personen (oder Kindern) verwendet zu werden, deren physische, sensorische oder mentale Fähigkeiten verringert sind, oder Personen, die unzureichende Erfahrung oder Kenntnisse besitzen, außer sie werden von einer Person beaufsichtigt, die für ihre Sicherheit verantwortlich ist, oder zuvor hinsichtlich des Gebrauchs des Geräts unterwiesen.
- Kinder müssen beaufsichtigt werden, um sicherzustellen, dass sie nicht damit spielen.
- Verwenden Sie den BABYCOOK Duo auf einer ebenen, stabilen Fläche.
- Stellen Sie vor jeder Nutzung sicher, dass die Geräteteile richtig eingesetzt wurden.
- Stellen Sie das Gerät oder die Zubehöerteile nicht auf eine heiße Fläche, in die Nähe einer Flamme oder von Spritzwasser.
- Stellen Sie das Gerät nicht auf eine Kochplatte.
- Die Behälter sind nicht mikrowellengeeignet.
- Das Mixmesser muss im Gar- und Mixmodus stets auf dem Behälter platziert sein. Stellen Sie die Schüssel niemals ohne Mixmesser auf den Sockel.
- Stellen Sie das Gerät während des Gebrauchs nicht um und decken Sie es nicht ab.
- Transportieren Sie das Gerät nicht an den Handgriffen der Behälter.
- Tauchen Sie den elektrischen Sockel niemals in Wasser.



- Überschreiten Sie die maximalen Wassermengen, die auf den Behältern angegeben sind, nicht und fügen Sie vor dem Mixen kein heißes Wasser im Garbehälter hinzu, da dies beim Mixen sehr heiße Spritzer verursachen kann. Schließen Sie den BABYCOOK Duo immer an eine 220-240V~ Steckdose mit Erdung an. Überprüfen Sie, ob die Betriebsspannung Ihres Geräts derjenigen Ihrer Elektroinstallation entspricht. Rollen Sie das Stromkabel vollständig ab. Verwenden Sie kein Verlängerungskabel. Aus Sicherheitsgründen muss das Stromkabel vom Beaba-Kundendienst oder seiner zugelassenen nationalen Vertretung ausgetauscht werden, wenn es beschädigt ist. Bei falscher Stromversorgung erlischt die Garantie.
- Lassen Sie den BABYCOOK Duo nicht ohne Wasser in den Heitzanks im Garmodus laufen.
- Öffnen Sie den Deckel des Garbehälters niemals vor Ende des Garvorgangs. Sie riskieren Verbrennungen.
- Überprüfen Sie regelmäßig, ob die Dampfaustrittsöffnung frei ist.
- **Gehen Sie mit den heißen Teilen sehr vorsichtig um. Achten Sie auf heißen Dampf, der beim Garen aus dem Garbehälter austritt.**
- Überprüfen Sie stets die Temperatur der Lebensmittel, bevor Sie sie servieren.
- Wenn Sie die Mixabdeckung nicht verwenden, kann Nahrung in den Heitzank gelangen. Versichern Sie sich stets, dass dieser leer ist, bevor Sie einen neuen Vorgang starten.
- **Entkalken Sie die Heitzanks regelmäßig.**
- Geben Sie nur Wasser oder weißen Essig (zum Entkalken) in die Heitzanks. Geben Sie niemals Lebensmittel, Salz oder andere nicht empfohlene Dinge in die Heitzanks.
- Lassen Sie nie Wasser in den Heitzanks, leeren Sie das Restwasser nach der Nutzung aus.
- Stecken Sie das Gerät ab, sobald Sie es nicht mehr verwenden, um es zu reinigen oder wenn Sie mit dem Messer hantieren. Stecken Sie es nicht durch Ziehen am Kabel ab.
- Verwenden Sie Ihr Gerät nicht, wenn es nicht korrekt funktioniert oder beschädigt wurde. Wenden Sie sich in diesem Fall immer direkt an den Kundendienst von Beaba oder an die zugelassene nationale Vertretung.
- Wenn es längere Zeit nicht genutzt wird, schaltet sich das Gerät automatisch ab.

## TECHNISCHES DATENBLATT

Spannung: 220-240 V ~ / 50-60 Hz. Leistung: 800 W (motor 130 W)



Das Logo auf diesem Produkt, das eine durchgestrichene Mülltonne darstellt, informiert, dass das Produkt nicht über den normalen Hausmüll entsorgt werden darf. Um eine etwaige Umweltbelastung oder Personenschäden zu vermeiden, trennen Sie dieses Produkt von anderem Müll, damit es umweltsicher wiederverwertet wird. Nähere Informationen erhalten Sie auf den Wertstoffhöfen. Wenden Sie sich an Ihre Stadtverwaltung oder den Händler, von dem Sie dieses Produkt gekauft haben.



Funktionsstörung	Mögliche Lösung
Das Dampfgaren oder Mixen funktioniert nicht.	<ul style="list-style-type: none"> <li>- Überprüfen Sie, ob der Behälter auf dem Sockel verriegelt ist und der Deckel richtig auf dem Behälter positioniert ist.</li> <li>- Schließen Sie den Babycook an ein 220V-Stromnetz an.</li> <li>- Überprüfen Sie, ob das Kabel unter dem Gerätesockel richtig angesteckt ist.</li> </ul>
Der Behälter leckt	<ul style="list-style-type: none"> <li>- Überprüfen Sie, ob die Deckeldichtung richtig platziert ist (beziehen Sie sich hierzu auf den Abschnitt zum Platzieren der Dichtung auf dem Deckel)</li> <li>- Überprüfen Sie, ob der Deckel richtig auf dem Verriegelungsarm verriegelt ist.</li> <li>- Überprüfen Sie, ob der Korb richtig im Garbehälter platziert ist.</li> </ul>
Der Deckel schließt nicht mehr.	
Meine Früchte und mein Gemüse sind nach dem Garvorgang nicht gegart.	Füllen Sie den Garbehälter je nach gewähltem Programm nochmals bis zur Markierung 1, 2 oder 3 mit Wasser und gießen Sie das Wasser in den Heitztank.
Es heizt nicht genug oder die Lebensmittel sind nicht genug gegart.	Entkalken Sie den Heitztank des Babycook nur mit Wasser und weißem Essig (beziehen Sie sich hierzu auf den Abschnitt Entkalken auf Seite 18).
Unter dem Garbehälter tritt Wasser aus.	<ul style="list-style-type: none"> <li>- Überprüfen Sie, ob die Dichtung richtig auf dem Messer platziert ist (beziehen Sie sich hierzu auf den Abschnitt Wartung auf Seite 18)</li> <li>- Überprüfen Sie den Zustand der Messerdichtung und ersetzen Sie sie, falls erforderlich.</li> </ul>

## GARLEITFADEN

Lebensmittel	Anzahl Wasserdosen			
	1	2	3	
<b>Gemüse</b>	<b>Zum Erhitzen</b>	Kartoffeln		•
		Karotten*		•
		Rüben*		•
		Grüne Bohnen	•	
		Zucchini		•
		Lauch		•
		Erbsen		•
		Kürbis		•
		Blumenkohl		•
		<b>Fleisch</b>	Rot	
Weiß			•	
<b>Fisch</b>			•	
<b>Früchte</b>	Äpfel	•		
	Birnen	•		
	Erdbeeren	•		
	Mandarinen	•		
	Ananas		•	
<b>Garzeit</b>	ca. 9 Min.	ca. 15 Min.	ca. 20 Min.	

\*in kleine Würfel schneiden.

LEES DEZE HANDLEIDING ZORGVULDIG DOOR EN BEWAAR DEZE GOED

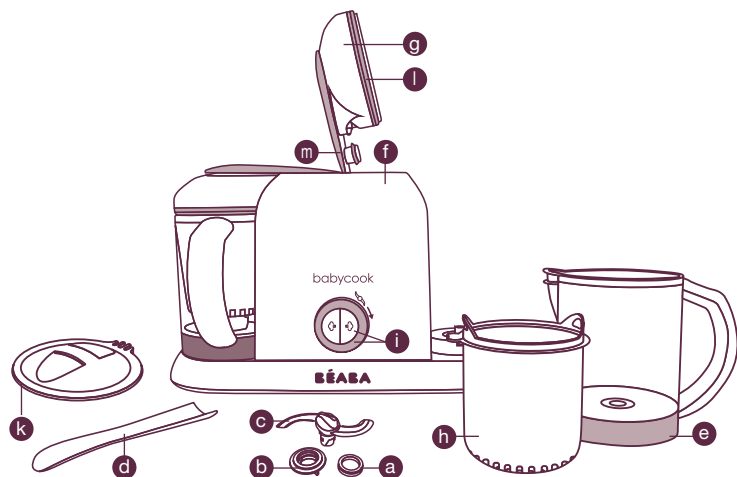

- a** Afdichting mixmes (x2)
- b** Ontgrendelingsmoer van het mes op de bodem van de kom (x2)
- c** Mixmes (x2)
- d** Spatel (x1)
- e** Kom (x2)
- f** Verwarmingsreservoir (x2)
- g** (Verwijderbare) komdeksel (x2)
- h** Stoom-/ Opwarmmand (x2)
- i** Bedieningsknop:  
⇒ Koken (x2)  
⇒ Mixen (x1)
- j** Spatelsteun (x1)
- k** Pureerdeksel / smoothie filter (x2)
- l** Afdichting deksel (x2)
- m** Vergrendelingsarm (x2)
- n** Ontgrendelingsklem kom (x2)
- o** Snoer (x1)
- p** Koude zone (x2)

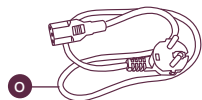
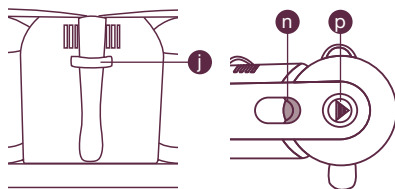

**NL** Wij danken u voor uw aankoop en feliciteren u met uw keuze van dit apparaat met unieke eigenschappen.

De BABYCOOK® Duo is speciaal ontworpen om handig en snel gezonde maaltijden voor uw baby klaar te maken. De BABYCOOK Duo kookt, verwarmt en ontdooit voedingsmiddelen door middel van stoom waardoor vitamines optimaal behouden blijven en de ingrediënten goed gemixt kunnen worden.

## AANWIJZINGEN

- Sluit het snoer onder de basis van het apparaat aan.
- Voer vóór het eerste gebruik uit hygiënische overwegingen 3 kookcycli uit (met uitsluitend schoon water - stand 3). Raadpleeg hiertoe de paragraaf koken. Reinig vervolgens de kom en de accessoires met zeepsop.
- Het apparaat is voorzien van 2 verwarmingsreservoirs, 2 verwijderbare kommen met 2 manden, 2 mixmessen, 2 deksels en 1 pureerdeksel.
- De kom en het verwarmingsreservoir kunnen geopend worden door de grendel op de deksel opzij te drukken. Houd bij de opening de vergrendelingsarm tegen met behulp van de koude zone. Voorkom de gelijktijdige opening van de 2 vergrendelingsarmen.

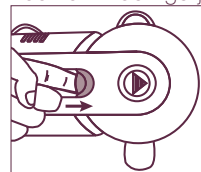

- De kom wordt op het apparaat vergrendeld door de kom over de wand van het verwarmingsreservoir te schuiven en deze naar binnen te kantelen.

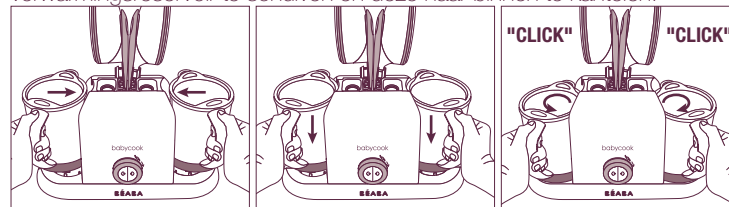

- De deksel van de kookkom wordt vergrendeld door op de koude zone op de bovenzijde van de vergrendelingsarm te drukken. **Vergrendel de deksel niet met uw handpalm om het risico op brandwonden bij het einde van de kooktijd te vermijden.** Als de kom niet goed vastgeklikt zit, wordt het inschakelen van het apparaat geblokkeerd door de dekselbeveiliging.

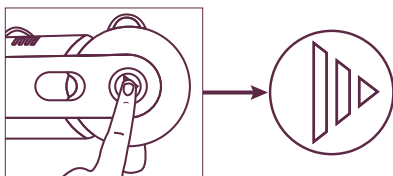

- De stoommand wordt uit de kom verwijderd door de spatel, met het BEABA logo naar boven, door de handvaten van het mandje te steken..

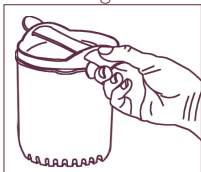

- De spatel kan aan de achterzijde van het apparaat opgeborgen worden.

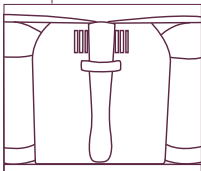

**LET OP ! Wees voorzichtig bij het hanteren van het (zeer scherpe) mixmes en de kom met accessoires na het koken , omdat het overblijvende condenswater zeer heet is.**

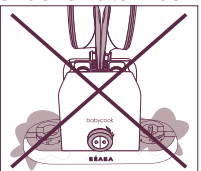

**Dompel de elektrische basis nooit in water onder. Sluit het apparaat aan op een 220-240V~ stopcontact.**

## KOKEN

De 2 kommen hebben op het onderste gedeelte een schaalverdeling van 1 tot 3. Hiermee kunt u de benodigde hoeveelheid water voor in het verwarmingsreservoir afmeten en de kooktijd bepalen. (zie kookgids blz. nr. 27).

1. Open de deksel van de kom.
2. Snij de voedingsmiddelen in blokjes van circa 1 cm x 1 cm en leg ze in de mand.
3. Meet de benodigde hoeveelheid water af in de kom (met behulp van de schaalverdeling 1-2-3). Giet altijd water op kamertemperatuur in het reservoir zonder toevoegingen (zout, suiker ...).
4. Giet het water in het verwarmingsreservoir door de schenktuit van de kom op de bovenhoek van de wand te plaatsen
5. Zet de mand in de kom en zorg ervoor dat het lipje van de mand in de grote schenktuit van de kom rust. Voor een gelijkmatig kookproces raden wij u aan de mand niet overmatig te vullen.
- 6-7. Vergrendel de kom op het apparaat en draai de deksel op de kom vast.
- 8-9. Sluit het apparaat aan en druk op het stoomsymbool van de rechter knop als u de rechter kom gebruikt en op het stoomsymbool van de linker knop als u de linker kom gebruikt. Het oplichten van een controlelampje en het geluidssignaal duiden op de start van het kookproces.
- 10-11. Na het koken geeft het apparaat een geluidssignaal af en knippert het stoomsymbool van de met de gebruikte kom overeenkomstige knop. Druk op deze knop om het apparaat uit te schakelen.

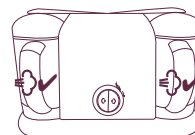
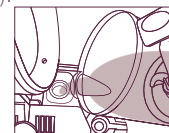

**OPM.:** U kunt de 2 kommen gelijktijdig gebruiken. Denk eraan het rechter verwarmingsreservoir te vullen als u de rechter kom gebruikt en het linker verwarmingsreservoir te vullen als u de linker kom gebruikt.

## MIXEN

- 12-13. Ontgrendel de deksel en verwijder de mand met behulp van de spatel. Afhankelijk van het recept kunt u het kookvocht bewaren of weggooien.
14. Breng de voedingsmiddelen over van het mandje in de kom en plaats de kom op het rechter gedeelte van het apparaat.
15. Plaats de pureerdeksel in de horizontale stand in de kom met behulp van de BEABA spatel. Controleer of de pureerdeksel op de 6 pennen aan de binnenzijde van de kom steunt zodat deze tijdens het mixen niet naar de bodem van de kom glijdt.
16. Vergrendel de deksel van de kom.
17. Sluit het apparaat aan en zet de knop, per impuls van maximum 5 seconden, naar rechts tot de gewenste consistentie bereikt is.
- 18-19. Open de deksel en verwijder de pureerdeksel met behulp van de BEABA spatel.

**OPM.:** Schneiden Sie die Früchte für die Zubereitung von Smoothies in Stücke und achten Sie darauf, die Kerne zu entfernen. Geben Sie sie in den Behälter, mixen Sie dann wie gewohnt. Gießen Sie Ihre Speise aus und halten Sie dabei die Mixabdeckung fest.

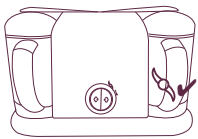

**Opm.:** Het mixen kan uitsluitend op de rechterzijde van het apparaat worden uitgevoerd, met één van de 2 kommen.

## VERWARMEN EN ONTDOOIEN

- Doe de te verwarmen of te ontdooien voedingsmiddelen in een geschikt potje zonder deksel en plaats dit potje in het mandje.
- Meet 1 tot 3 streepjes water af naargelang de te verwarmen hoeveelheid en ga vervolgens op dezelfde manier te werk als bij het koken.
- Als het geluidssignaal van de kooktijd weerklinkt, kunt u het potje met een theedoek uit de mand halen (pas op voor het hete condenswater) en de inhoud doorroeren met de BEABA spatel om een homogene temperatuur te verkrijgen.

**OPM.:** Het is altijd beter om verse groenten en fruit te gebruiken omdat die de meeste vitamines bevatten, maar u kunt met de BABYCOOK Duo ook diepvriesgroenten en -fruit klaarmaken, na deze eerst in de kom van de BABYCOOK Duo of in de koelkast te hebben ontdooid (nooit voedingsmiddelen bij omgevingstemperatuur laten ontdooien).

## ONTKALKEN

- Als de stoomknop van het apparaat rood wordt, moet u het reservoir ontkalken.
- **Het verwarmingsreservoir mag uitsluitend met natuurazijn of het specifieke Babycook reinigingsmiddel ontkalkt worden.** Giet een mengsel van 110 ml water en 110 ml natuurazijn of 110 ml water en 110 ml Babycook reinigingsmiddel in het afgekoelde en uitgeschakelde apparaat. Laat dit de hele nacht inwerken en leeg vervolgens het reservoir. Herhaal indien nodig totdat alle kalkaanslag verdwenen is. Schakel de stroom van het apparaat in en voer twee opwarmcycli uit waarbij het reservoir uitsluitend met schoon water gevuld mag worden (stand 3 = 200 ml) om het goed schoon te spoelen. Druk, vóór de tweede opwarmcyclus, enkele seconden op de stoomknop om de cyclusteller te resetten. De stoomknop wordt vervolgens wit. Reinig vervolgens de kom en alle accessoires met zeepsop.
- **Gebruik nooit schoonmaakazijn, chemische ontkalkingsmiddelen of ontkalkingsproducten voor koffiezetapparaten in het reservoir.**
- Ontkalk 1 reservoir tegelijk.

## ONDERHOUD

- Schakel het apparaat altijd uit en trek de stekker uit het stopcontact voordat u het gaat reinigen.
- Spoel de accessoires die met de voedingsmiddelen in aanraking komen onmiddellijk na gebruik af met zeepsop om bacteriegroei te voorkomen.
- Zorg ervoor het mes na het reinigen opnieuw correct in het apparaat aan te brengen.
- De Babycook accessoires kunnen niet gesteriliseerd worden.
- De kommen met de bijbehorende deksels, de manden, de mengdeksel en de messen zijn echter wel geschikt voor de vaatwasmachine. Het langdurig en veelvuldig gebruik van de vaatwasmachine kan leiden tot een vroegtijdige slijtage van de elementen.



### Ontgrendeling van het mes:

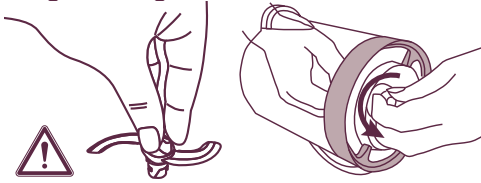

### Aanbrengen van de afsluiting op het sikkelmес.:

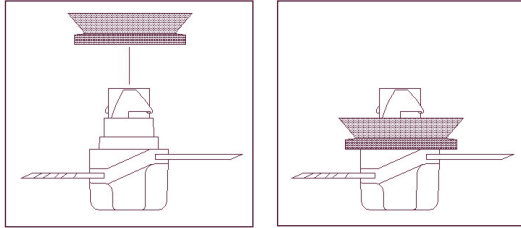

### Opnieuw aanbrengen van het mes:

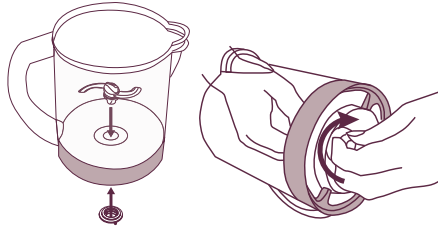

### Vergrendeling /Ontgrendeling van de komdeksel:

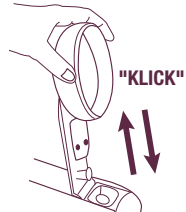

Vergrendel/Ontgrendel de deksel niet bij een gesloten vergrendelingsarm.

### Aanbrengen van de afdichting: van de kom:

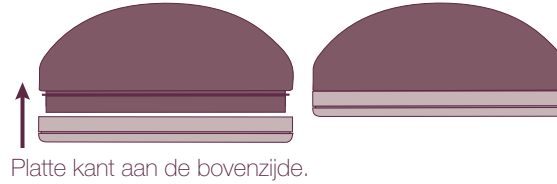

### VEILIGHEIDSINSTRUCTIES

- Uw apparaat is uitsluitend bestemd voor huishoudelijk gebruik.
- Houd de BABYCOOK Duo buiten bereik van kinderen en vergrendel altijd de deksels van de kommen opdat kinderen niet bij de messen kunnen.
- Dit apparaat mag niet gebruikt worden door personen (inclusief kinderen) met verminderde fysieke, sensorische of mentale capaciteiten, of personen zonder ervaring of kennis, behalve als er een voor hun veiligheid verantwoordelijke persoon toezicht houdt, bijstand verleent en hen voorafgaand aan het gebruik van het apparaat de benodigde instructies verstrekt.
- Houd toezicht op kinderen om er zeker van te zijn dat deze niet met het apparaat spelen.
- Gebruik de BABYCOOK Duo op een vlakke en stabiele ondergrond.
- Controleer voor elk gebruik of alle onderdelen van het apparaat op correcte wijze zijn aangebracht.
- Plaats het apparaat of de accessoires niet op een heet oppervlak, in de nabijheid van vlammen of opspattend water.
- Zet het apparaat niet op een kookplaat
- De kommen zijn niet geschikt voor gebruik in de magnetron
- In de kook- en mixstand moet het mixmes altijd in de kom zijn aangebracht.
- Zet de kom nooit zonder het mixmes op de basis.
- Verplaats het apparaat nooit als het in gebruik is en dek het ook niet af.
- Verplaats het apparaat niet door het aan de handvaten van de kommen te dragen.
- Dompel de elektrische basis nooit in water onder.
- Doe nooit meer water in het apparaat dan op de kom staat aangegeven en voeg geen heet water aan de kom toe voor het mixen om het opspatten van hete levensmiddelen tijdens het mixen te voorkomen.

- Sluit de BABYCOOK Duo aan op een geaard 220-240V~ stopcontact. Controleer of de voedingsspanning van het apparaat geschikt is voor gebruik met uw elektrische installatie. Rol het snoer volledig af. Gebruik geen verlengsnoer. Om gevaren te voorkomen moet een beschadigd snoer uit veiligheidsoverwegingen vervangen worden door de after-sales service van BEABA of diens erkende nationale vertegenwoordiger. Bij een onjuiste aansluiting komt de garantie te vervallen.
- Schakel de BABYCOOK Duo nooit in op de kookstand zonder water in de reservoirs.
- Open de deksel van de kom nooit voor het einde van de kookcyclus i.v.m. verbrandingsgevaar.
- Controleer regelmatig of de stoomuitgang op de kom niet verstopt is.
- **Hanteer de hete onderdelen uiterst voorzichtig. Let op de hete stoom die tijdens het koken uit de kom kan ontsnappen.**
- Controleer altijd de temperatuur van de voedingsmiddelen alvorens ze aan uw baby te geven.
- Als de pureerdeksel niet gebruikt wordt, kunnen de levensmiddelen in het reservoir terecht komen. Controleer altijd of deze leeg is alvorens een nieuwe cyclus te starten.
- **Ontkalk de verwarmingsreservoirs regelmatig;**
- Giet uitsluitend water of natuurazijn (voor het ontkalken) in de verwarmingsreservoirs. Breng nooit levensmiddelen, zout of overige niet aanbevolen elementen in de verwarmingsreservoirs aan.
- Laat nooit water in de reservoirs staan, leeg het resterende water na gebruik.
- Haal na het gebruik, vóór de reiniging van het apparaat of het hanteren van het mes, de stekker van het apparaat uit het stopcontact. Verwijder de stekker niet uit het stopcontact door aan het snoer te trekken.
- Gebruik het apparaat niet als het niet correct werkt of beschadigd is. Neem in dit geval altijd direct contact op met de after-sales service van BEABA of diens erkende nationale vertegenwoordiger.
- Als het apparaat gedurende een lange periode niet gebruikt wordt, schakelt het automatisch uit.

## TECHNISCHE GEGEVENS

Voedingsspanning: 220-240 V ~ / 50-60 Hz. Vermogen: 800 W (motor 130 W)



Het op dit product aangebrachte logo, dat een doorgestreepte vuilnisbak op wielen voorstelt, geeft aan dat het product niet bij het normale huisvuil mag worden weggeworpen. Houd, om schadelijke gevolgen voor het milieu of de volksgezondheid te voorkomen, dit product gescheiden van overig afval om er zeker van te zijn dat het op milieuvriendelijke wijze gerecycleerd wordt. Neem voor nadere inlichtingen met betrekking tot de bestaande inzamelpunten contact op met de lokale overheden of het verkooppunt waar u het product heeft aangeschaft.

Storing	Mogelijke oplossing
Het koken of mixen werkt niet.	<ul style="list-style-type: none"> <li>- Controleer of de kom op de basis vergrendeld is en of de deksel op correcte wijze op de kom is aangebracht.</li> <li>- Sluit de Babycook op een voeding van 220 V aan.</li> <li>- Controleer of het snoer op de juiste wijze is aangesloten onder de basis van het apparaat.</li> </ul>
Het lekt langs de deksel.	<ul style="list-style-type: none"> <li>- Controleer of de afdichting van de deksel correct is aangebracht (raadpleeg de paragraaf voor het aanbrengen van de afdichting op de deksel).</li> <li>- Controleer of de deksel correct op de vergrendelingsarm is bevestigd.</li> <li>- Controleer of de mand correct in de kom is geplaatst.</li> </ul>
De deksel sluit niet meer.	
Het fruit en de groente zijn niet gaar aan het einde van de cyclus.	Vul de kom opnieuw tot de streep 1, 2 of 3 naargelang het gekozen programma en giet het water in het reservoir.
De voedingsmiddelen zijn niet warm genoeg of niet gaar.	Ontkalk het reservoir van de Babycook uitsluitend met water en natuuraazijn (raadpleeg de paragraaf Ontkalken blz. 24).
Er lekt water onder de kom uit.	<ul style="list-style-type: none"> <li>- Controleer de montage van de afdichting van het mes (raadpleeg de paragraaf Onderhoud blz. 24).</li> <li>- Controleer de staat van de afdichting van het mes en vervang indien nodig.</li> </ul>

## KOOKGIDS

Voedingsmiddelen	Hoeveelheid water		
	1	2	3
<b>Groenten</b>	Aardappelen	<b>O m o p t e w a r m e n</b>	•
	Wortelen*		•
	Witte knolletjes*		•
	Sperziebonen		•
	Courgettes		•
	Prei		•
	Doperwtjes		•
	Pompoen		•
Bloemkool	•		
<b>Vlees</b>	Rood vlees		•
	Wit vlees	•	
<b>Vis</b>		•	
<b>Fruit</b>	Appels	•	
	Peren	•	
	Aardbeien	•	
	Mandarijnen	•	
	Ananas	•	
<b>Kooktijd</b>	Circa 9 min.	Circa 15 min	Circa 20 min

\*Snijd alle voedingsmiddelen in blokjes.

LEA ATENTAMENTE LAS PRESENTES INSTRUCCIONES Y CONSÉRVELAS

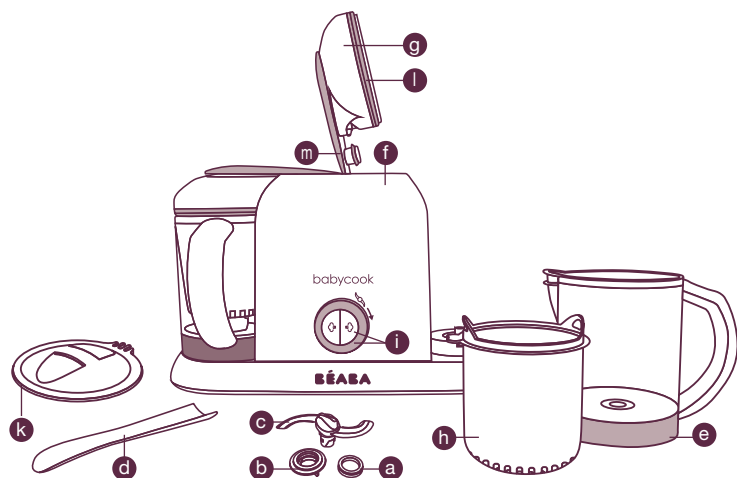

- a** Junta de cuchilla (x2)
- b** Tuerca de desbloqueo de cuchilla, por debajo de la jarra (x2)
- c** Cuchilla de mezcla (x2)
- d** Espátula (x1)
- e** Jarras (x2)
- f** Caldera de calentamiento (x2)
- g** Tapadera de jarra (x2)
- h** Cesta de cocción / calentamiento (x2)
- i** Botón de mando:
  - ⇒ cocción (x2)
  - ⇒ mezcla (x1)
- j** Soporte para guardar la espátula (x1)
- k** Tapa anti-salpicaduras / filtro batido (x2)
- l** Junta de tapadera (x2)
- m** Brazo de cierre automático (x2)
- n** Pulsador de desbloqueo de jarra (x2)
- o** Cable eléctrico (x1)
- p** Zona anti-calor (x2)

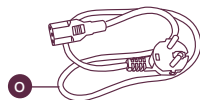
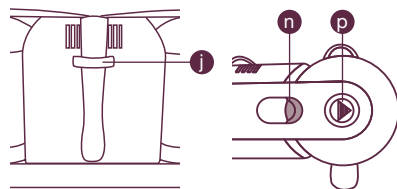

**E** Le agradecemos y felicitamos por su elección: ha adquirido un aparato con unas prestaciones únicas.

El BABYCOOK Duo ha sido específicamente concebido para preparar de forma sana, fácil y rápida las comidas de su bebé. BABYCOOK Duo cuece, calienta y descongela los alimentos al vapor conservando sus vitaminas y garantiza una mezcla perfecta.

### INSTRUCCIONES:

- Enchufe el cable eléctrico en la parte inferior del aparato.
- Por medida de higiene, antes de la primera utilización haga 3 ciclos (agua clara sola - medida 3). Vea el apartado "cocción". A continuación lave las jarras y los accesorios con agua caliente jabonosa.
- El aparato consta de 2 calderas de calentamiento de agua., 2 jarras de cocción amovibles en las que se colocan las 2 cestas de cocción, 2 cuchillas de mezcla, 2 tapaderas, 1 tapadera anti-salpicaduras.
- Para acceder a la jarra y caldera empuje el pulsador situado en la parte superior de la tapadera. Al abrirlo, sostenga el brazo de cierre automático con la ayuda de la zona anti-calor. Evite que los 2 brazos de cierre automático se abran al mismo tiempo.

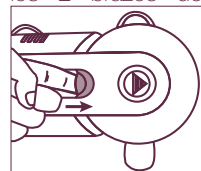

- Para encajar la jarra sobre el aparato, deslizar la jarra por la pared de la caldera y después girarla hacia el interior.

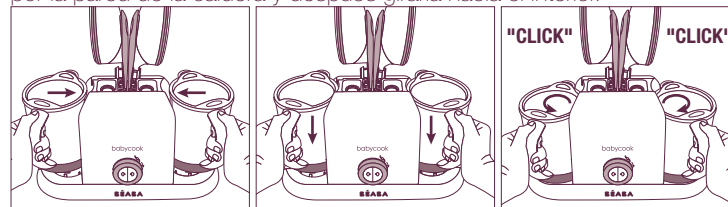



- **El cierre automático de la tapadera del bol de cocción se realiza apretando en la zona anti-calor situada en la parte superior del brazo de cierre automático.** Para evitar cualquier riesgo de quemadura al final de la cocción, no abrir la tapa con la palma de la mano. Si la jarra no está correctamente enganchada, la seguridad de la tapadera y de la jarra impedirán que el aparato se ponga en marcha.

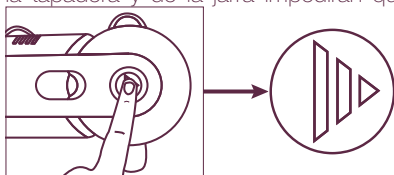

- La extracción de la cesta de cocción se hace deslizando la espátula por las asas, el logotipo Béaba de la espátula hacia arriba.



- La espátula se guarda en su soporte en la parte de atrás del aparato.

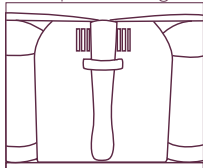

**ATENCIÓN:** La manipulación de la cuchilla (hojas muy afiladas), la sujeción de la jarra con la mano y de los accesorios después de cocción deberán hacerse con cuidado ya que el agua de condensación al final de la cocción está muy caliente.

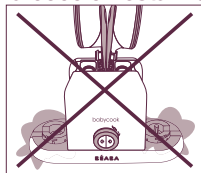

**No sumerja nunca la base eléctrica en agua.  
Enchufe el aparato a una toma de 220-240V~.**

## COCCIÓN

Las 2 jarras están graduadas del 1 al 3, en la parte inferior. Estas graduaciones permiten dosificar las cantidades de agua a trasvasar a la caldera de calentamiento y, determinan los tiempos de cocción (véase la guía de cocción página nº 33).

1. Abrir la tapadera de la jarra.
2. Cortar los alimentos en dados de aproximadamente de 1 cmx1 cm y meterlos en la cesta de cocción.
3. Dosificar el agua con las medidas de la jarra (teniendo en cuenta las medidas 1-2-3). Poner el agua siempre a temperatura ambiente y sin ningún aditivo (sal, azúcar...)
4. Trasvase agua al recipiente de calentamiento poniendo el pitorro del bol en el ángulo superior de la pared.
5. Poner la cesta de cocción en la jarra teniendo cuidado de colocar la lengüeta de la cesta en el pitorro grande del bol. Para garantizar una cocción homogénea se recomienda no rellenar demasiado la cesta de cocción.
- 6-7. Enganchar la jarra sobre el aparato y cerrar la tapadera de la jarra
- 8-9. Enchufar el aparato y pulsar el símbolo vapor derecho si utiliza la jarra derecha o el símbolo vapor izquierdo del mando si utiliza la jarra izquierda. Un piloto luminoso y una señal sonora indican el inicio de la cocción.
- 10-11. Al final de la cocción suena una señal sonora y el símbolo vapor del mando correspondiente a la jarra parpadea. Para pararlo pulsar el mando.

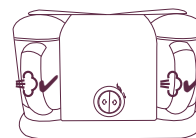
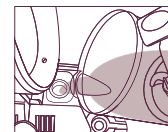

**NOTA:** La cocción se realizar hacer simultáneamente en los 2 boles. No olvide llenar la cubeta de la derecha si utiliza el bol de la derecha y la cubeta de la izquierda si utiliza el bol de la izquierda.



## MEZCLA

- 12-13. Desbloquear la tapadera y sacar la cesta de cocción con ayuda de la espátula. Dependiendo de la receta, el caldo de cocción se puede tirar o reservar.
14. Echar los alimentos en la jarra y colocarla en la parte derecha del aparato.
15. Colocar la tapa anti-salpicaduras en horizontal en la jarra, con ayuda de la espátula Béaba. Verificar que la tapa este correctamente apoyada sobre los 6 salientes al interior de la jarra para evitar que resbale en el fondo de la jarra durante la mezcla.
16. Cerrar la tapa de la jarra.
17. Enchufar el aparato y gire el mando hacia la derecha, dándole impulsos de máximo 5 segundos hasta conseguir la consistencia deseada.
- 18-19. Abrir la tapadera y retirar la tapa anti-salpicaduras con la espátula Béaba.

**NOTA:** Para preparar batidos, corte la fruta en dados y quite las pepitas, echar en la jarra y siga el procedimiento de mezcla; verter el preparado sujetando la tapa anti-salpicaduras.

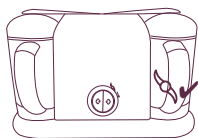

**NOTA:** La mezcla se hace exclusivamente en la parte derecha del aparato, con uno de los 2 boles.

## CALENTAR Y DESCONGELAR

- Los alimentos a calentar o descongelar se meterán previamente en un recipiente apto y destapado dentro de la cesta de cocción.
- Dosificar de 1 a 3 medidas de agua dependiendo de la cantidad a calentar y proceder al igual que para el ciclo de cocción.
- Cuando se active la señal sonora al final del ciclo, sacar el recipiente con un trapo (cuidado, el agua residual al final de la cocción está muy caliente). Remover el contenido con la espátula Béaba para conseguir una temperatura homogénea.

**NOTA:** Aunque siempre es preferible utilizar frutas y verduras muy frescas con un aporte vitamínico óptimo, también se pueden cocer las frutas y verduras congeladas, o bien tras descongelarlas en una de las jarras BABYCOOK Duo o bien en la nevera (Nunca descongelar a temperatura ambiente).

## DESCALCIFICACIÓN

- La cubeta de calentamiento se limpia exclusivamente con vinagre alimentario o el producto de limpieza para Babycook.
- En el aparato en frío, sin conectar al sector, vierta una mezcla de 110 ml de agua y 110 ml de vinagre de alcohol o 110ml de agua y 110ml de productos de limpieza para Babycook. Deje reposar toda una noche y vacíe el contenido de la caldera. Repita la operación si resulta necesario hasta que se elimine toda la cal. Vuelva a conectar el aparato al sector y practique 2 ciclos de calentamiento únicamente con agua limpia en el recipiente (nivel 3 = 200 ml) para aclararlo bien. Antes del 2º ciclo de calentamiento, pulse unos segundos el botón vapor para reiniciar el contador de ciclos. El botón vapor se pone blanco. A continuación limpie el bol y los accesorios con agua caliente con jabón.
- **No utilizar nunca productos descalcificador químico o de cafetera en la caldera.**
- Descalcificar las calderas de una en una.

## MANTENIMIENTO

- Desenchufar siempre el aparato antes de limpiarlo.
- Aclarar inmediatamente con agua jabonosa los accesorios en contacto con los alimentos para evitar gérmenes.
- Después de limpiar la cuchilla, comprobar que coloca correctamente la junta.
- Las jarras, sus tapaderas, cestas de cocción, la tapa anti-salpicadura son aptos para el lava-vajillas. La utilización prolongada del lava-vajillas acelera el envejecimiento de los elementos.

### Colocación de la cuchilla

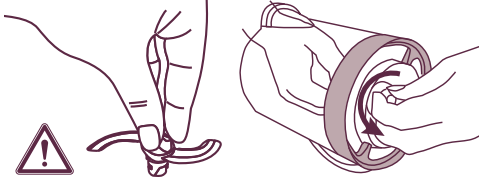

### Los accesorios del babycook no admiten la esterilización.

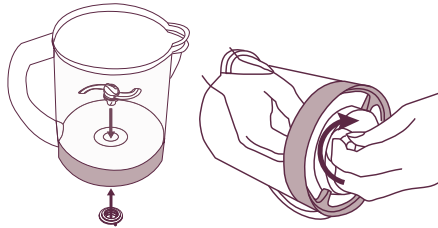
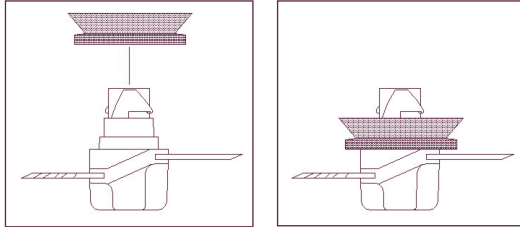

### Apertura/cierre de la tapadera de la jarra

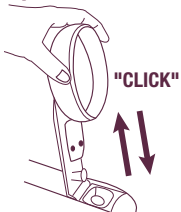

No abrir la tapadera con el brazo automático cerrado.

### Colocación de la junta de la tapa

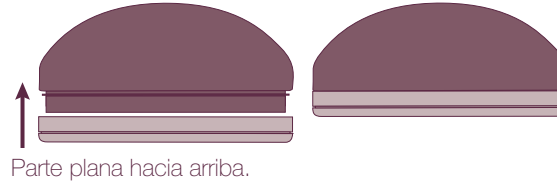

### RECOMENDACIONES

- Su aparato está destinado a un uso exclusivamente doméstico.
- Guardar el BABYCOOK Duo fuera del alcance de los niños y cerrar siempre las tapaderas de las jarras para que las cuchillas sean inaccesibles.
- Este aparato no ha sido concebido para ser utilizado por personas (incluidos niños) con capacidades físicas sensoriales o mentales disminuidas, o personas sin experiencia o conocimientos, salvo si están bajo vigilancia de una persona responsable de su seguridad o han recibido instrucciones previas relativas a la utilización del aparato.
- Es conveniente vigilar a los niños para que no jueguen con el aparato.
- Utilizar el BABYCOOK Duo sobre una superficie plana y estable.
- Antes de cada utilización, asegurarse que las piezas estén bien montadas.
- No poner el aparato o los accesorios sobre una superficie caliente, cerca de una llama o proyecciones de agua.
- No poner el aparato sobre una placa de cocción.
- No meter las jarras en el microondas.
- La cuchilla siempre tiene que estar montada tanto en modo cocción como de mezcla. No colocar nunca la jarra sobre el soporte sin la cuchilla de mezcla.
- No mover o cubrir el aparato durante su utilización.
- No transportar o desplazar el aparato sujetándolo por las asas de las jarras.
- No superar los niveles de agua señalados en la jarra y no añadir agua caliente en la jarra antes de mezclar ya que podrían producirse proyecciones muy calientes durante la misma.



- Enchufar el BABYCOOK Duo a una toma de 220-240V~ + tierra. Comprobar que la tensión de alimentación del aparato corresponde a la instalación eléctrica. Desenroscar del todo el cable de alimentación. No utilizar alargadores. Como medida de seguridad, si el cable de alimentación está dañado, solicite que el servicio post-venta BÉABA o su representante nacional homologado lo sustituyan con el fin de evitar cualquier peligro.
- No poner nunca el BABYCOOK Duo en funcionamiento modo cocción sin agua en las calderas.
- No abrir nunca la tapadera de la jarra antes del final de la cocción para evitar quemaduras.
- Comprobar regularmente que el orificio de salida de vapor no está obstruido.
- Manipule las piezas calientes con mucha precaución. Tener cuidado con el vapor caliente que sale de la jarra durante la cocción.
- **Verificar siempre la temperatura de los alimentos antes de servirlos.**
- En caso de no utilizar la tapadera anti-salpicaduras podría entrar comida en la caldera. Asegurarse siempre que la caldera esté vacía antes de empezar un nuevo ciclo de cocción.
- **Descalcificar regularmente las calderas de calentamiento.**
- Echar exclusivamente agua o vinagre blanco de alcohol (para descalcificar) las calderas. No poner nunca alimentos, sal o cualquier otro ingrediente o elemento no recomendado en las calderas de calentamiento.
- No dejar nunca agua en las calderas, vacíe le agua residual de las mismas después de cada utilización.
- Desenchufar el aparato en cuanto deje de utilizarlo, para descalcificarlo o para cualquier manipulación de la cuchilla.
- No utilizar el aparato si no funciona correctamente o si está dañado. En tal caso dirigirse a siempre al servicio post-venta Béaba o a su representante nacional homologado.
- Tras un periodo de inactividad prolongado, el aparato se apaga automáticamente.

## FICHA TECNICA

Tensión: 220-240 V ~ / 50-60 Hz. Potencia: 800 W (motor 130 W)



El logotipo de este producto que representa un cubo de basura con ruedas tachado indica que el producto no se puede desechar con los residuos domésticos ordinarios. Para evitar posibles daños al medio ambiente o a la vida humana, separe el producto de los demás desechos con objeto de garantizar que se recicla de forma segura en el aspecto medioambiental. Para obtener más detalles sobre los centros de recogida existentes, póngase en contacto con la administración local o el vendedor a quien compró el producto.

Reparaciones	
La cocción vapor o la mezcla no funciona	<ul style="list-style-type: none"> <li>- Compruebe que la jarra está bien sujeta a la base y que la tapadera está correctamente posicionado sobre la jarra.</li> <li>- Enchufar el BABYCOOK a la red eléctrica.</li> <li>- Verificar que el cable está correctamente conectado debajo del aparato.</li> </ul>
La jarra pierde	<ul style="list-style-type: none"> <li>- Comprobar que la junta de la tapadera está bien colocada (vea el apartado sobre la colocación de la junta en la tapadera).</li> </ul>
La tapadera no cierra	<ul style="list-style-type: none"> <li>- Compruebe que la tapadera esta correctamente sujeta al brazo de cierre automático.</li> <li>- Compruebe que la cesta de cocción esta correctamente colocada en la jarra.</li> </ul>
La fruta y verdura no están cocidas al final del ciclo	Llenar de nuevo la jarra con nivel 1,2 ó 3, dependiendo del programa elegido y viértala en la caldera.
El calentamiento es insuficiente o los alimentos no están bien cocidos	Descalcificar la caldera del babycook únicamente con agua y vinagre blanco e alcohol (remitirse al apartado descalcificación página: 30)
Hay escapes de agua en la jarra	<ul style="list-style-type: none"> <li>- Comprobar que la junta este correctamente montada en la cuchilla. (Remitirse al apartado Mantenimiento página: 30)</li> <li>- Comprobar el estado de la junta de cuchilla y cambiarla en caso de necesidad.</li> </ul>





## GUIA DE COCCIÓN

Alimentos	Número de medidas de agua		
	1	2	3
<b>Verduras</b>	Patatas		•
	Zanahorias*		•
	Nabos*		•
	Judíasverdes	•	
	Calabacines		•
	Puerros		•
	Guisantes		•
	Calabaza		•
	Colifi or		•
	<b>Came</b>	Roia	
Blanca			•
<b>Pescado</b>			•
<b>Fruta</b>	Manzanas	•	
	Peras	•	
	Fresas	•	
	Mandarinas	•	
	Piña		•
<b>Tiempo de cocción</b>	+/- 9 min.	+/- 15 mn.	+/- 20 mn.

\*Cortar todos los alimentos en dados.

VI PREGHIAMO DI LEGGERE ATTENTAMENTE LE PRESENTI ISTRUZIONI E DI CONSERVARLE

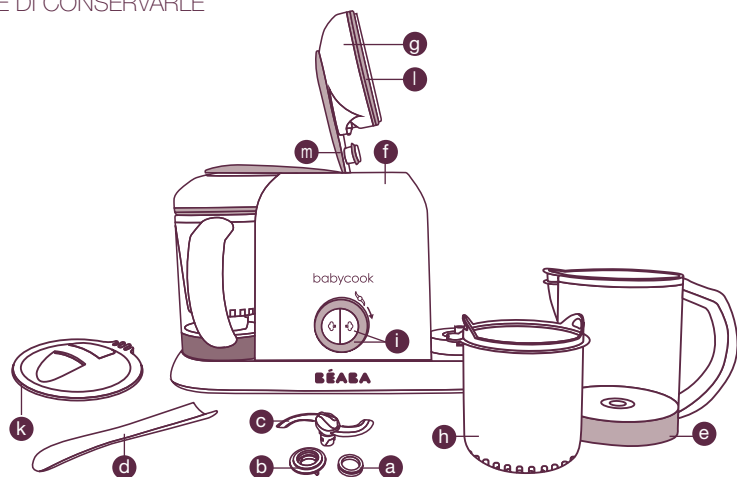

- a** Guarnizione del coltello (x2)
- b** Dado di sblocco del coltello sotto il fondo del bicchiere (x2)
- c** Coltello per frullare (x2)
- d** Spatola (x1)
- e** Bicchiere (x2)
- f** Vaschetta di riscaldamento (x2)
- g** Coperchio del bicchiere (amovibile) (x2)
- h** Cestello di cottura/riscaldamento (x2)
- i** Manopola di comando:  
⇒ Cottura (x2)  
⇒ Frullatura (x1)
- j** Supporto di sistemazione spatola (x1)
- k** Chiusura per frullare / filtro per smoothie (x2)
- l** Guarnizione del coperchio (x2)
- m** Braccetto di blocco (x2)
- n** Levetta di sblocco del bicchiere (x2)
- o** Cavo elettrico (x1)
- p** Zona atermica (x2)

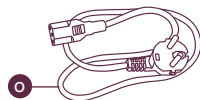
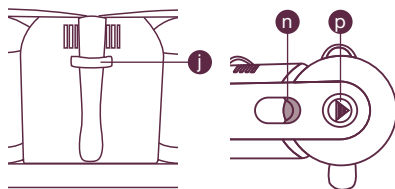

**I** Vi ringraziamo e ci congratuliamo per la vostra scelta: avete acquistato un apparecchio dalle prestazioni uniche.

Il BABYCOOK® Duo è stato realizzato specificamente per preparare in modo sano, semplice e rapido i pasti del vostro bebè. BABYCOOK Duo cuoce, riscalda e scongela gli alimenti a vapore, preservando le vitamine e assicura una frullatura perfetta.

### ISTRUZIONI:

- Collegare il cavo elettrico sotto la base dell'apparecchio.
- Per precauzione igienica, al 1° utilizzo eseguire 3 cicli di cottura (soltanto acqua limpida – livello 3). Fare riferimento al paragrafo della cottura. Lavare poi i bicchieri e gli accessori con acqua calda saponata.
- L'apparecchio è composto da 2 vaschette di riscaldamento, 2 bicchieri di cottura amovibili che ricevono 2 cestelli di cottura, 2 coltelli per frullare, 2 coperchi e 1 chiusura per frullare.
- Per accedere al bicchiere e alla vaschetta spingere la levetta di sblocco sulla parte superiore del coperchio. Al momento dell'apertura, trattenere il braccetto di blocco servendosi della zona atermica. Evitare di aprire contemporaneamente i 2 braccetti di blocco.

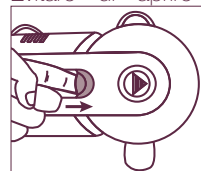

- Per bloccare il bicchiere sull'apparecchio far scorrere il bicchiere lungo la parete della vaschetta e farlo ruotare verso l'interno.

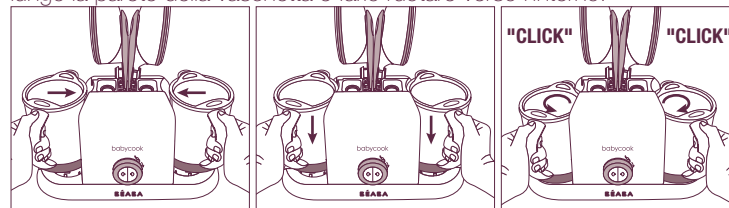

- Il coperchio del bicchiere di cottura si blocca premendo sulla zona atermica posta sulla parte superiore del braccetto di blocco. **Per evitare qualsiasi rischio di ustioni a fine cottura, non bloccare il coperchio usando il palmo della mano.** Se il bicchiere non è inserito completamente, la sicurezza del coperchio e del bicchiere impediranno l'avviamento dell'apparecchio.

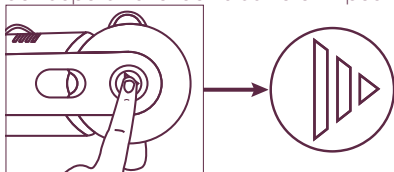

- Per estrarre il cestello usare la spatola facendola passare attraverso i manici del cestello, logo Béaba in alto.



- La spatola si sistema sulla parte posteriore dell'apparecchio

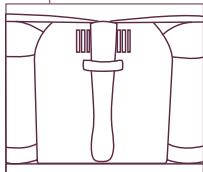

**ATTENZIONE: Usare sempre cautela nel maneggiare il coltello (lame molto taglienti), nel prendere in mano il bicchiere e i suoi accessori dopo la cottura poiché l'acqua di condensa residua è molto calda a fine cottura.**

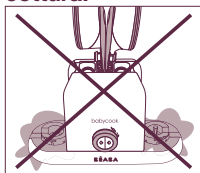

**Non immergere mai la base elettrica  
Collegare l'apparecchio ad una presa 220-240V~.**

## COTTURA

I 2 bicchieri sono graduati da 1 a 3 nella parte bassa. Questi livelli permettono di dosare le quantità d'acqua da travasare nella vaschetta di riscaldamento e determinano i tempi di cottura (fare riferimento alla guida per la cottura pagina n° 39).

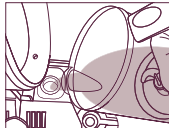
1. Aprire il coperchio del bicchiere.
  2. Tagliare gli alimenti a dadini di circa 1 cm x 1 cm e metterli nel cestello.
  3. Dosare l'acqua usando il bicchiere di cottura (tenendo conto delle tacche 1-2-3). Mettere sempre acqua a temperatura ambiente e senza additivi (sale, zucchero...).
- 
4. Travasare l'acqua nella vaschetta di riscaldamento mettendo il beccuccio versatore del bicchiere sul bordo superiore della parete.
  5. Mettere il cestello nel bicchiere avendo cura di posizionare la linguetta del cestello nel grande becco versatore del bicchiere. Per garantire una cottura omogenea, si consiglia di non riempire eccessivamente il cestello.
  - 6-7. Bloccare il bicchiere sull'apparecchio, poi chiudere il coperchio del bicchiere.
  - 8-9. Collegare l'apparecchio e premere sul simbolo vapore destro del pulsante se usate il bicchiere destro o sul simbolo vapore sinistro del pulsante se usate il bicchiere sinistro. Un segnale luminoso e un segnale acustico indicano l'inizio della cottura.
  - 10-11. Al termine della cottura, si attiva un segnale acustico e il simbolo vapore del pulsante corrispondente al bicchiere lampeggia. Per fermarlo, premere il pulsante.



**N.B.:** La cottura può essere eseguita contemporaneamente nei 2 bicchieri. Provvedete a riempire la vaschetta di destra se usate il bicchiere destro e la vaschetta di sinistra se usate il bicchiere sinistro.



## FRULLATURA

- 12-13. Sbloccare il coperchio ed estrarre il cestello usando la spatola. Secondo la ricetta, il liquido di cottura può essere gettato o conservato.
14. Versare gli alimenti nel bicchiere e posizionarlo nel vano destro dell'apparecchio.
15. Mettere la chiusura per frullare in orizzontale nel bicchiere usando la spatola Béaba. Fare attenzione che la chiusura appoggi bene sui 6 perni situati all'interno del bicchiere in modo da non scivolare in fondo al medesimo quando si frulla.
16. Bloccare il coperchio del bicchiere.
17. Collegare l'apparecchio e ruotare la manopola di destra a impulsi di 5 secondi max, fino ad ottenere la consistenza desiderata.
- 18-19. Aprire il coperchio e togliere la chiusura per frullare usando la spatola Béaba.

**N.B.:** Per la preparazione di smoothies, tagliare la frutta a pezzi avendo cura di togliere i noccioli, versarla nel bicchiere, poi seguire il procedimento per la frullatura. Versare il preparato trattendendo la chiusura per frullare.

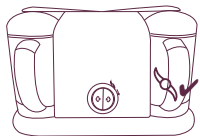

**NOTA:** La frullatura può essere fatta esclusivamente nel vano destro dell'apparecchio, con uno dei 2 bicchieri.

## RISCALDAMENTO E SCONGELAMENTO

- Gli alimenti da riscaldare o scongelare dovranno essere precedentemente posti in un recipiente adatto messo senza coperchio nel cestello per la cottura.
- Dosare da 1 a 3 misurini d'acqua secondo la quantità da riscaldare, poi procedere come per il ciclo di cottura.
- Quando il segnale acustico si attiva al termine del ciclo, estrarre il recipiente usando un panno (attenzione: l'acqua residua al termine della cottura è molto calda) e mescolare il contenuto usando la spatola Béaba per ottenere una temperatura omogenea.

**NOTA:** Benché sia sempre preferibile usare verdura e frutta molto fresca il cui apporto di vitamine è ottimale, è assolutamente possibile cuocere verdura e frutta surgelata, preferibilmente scongelata direttamente in uno dei bicchieri del BABYCOOK Duo o in frigorifero (non scongelare mai gli alimenti a temperatura ambiente).

## DESCALCIFICACIÓN

- Quando il pulsante vapore diventa rosso, è necessario decalcificare la vaschetta.
- **La vaschetta di riscaldamento si decalcifica esclusivamente con aceto d'alcool alimentare o con il prodotto per la manutenzione del Babycook.** Versare nell'apparecchio freddo, non collegato alla rete, una miscela di 110 ml d'acqua e 110 ml di aceto d'alcool o 110 ml d'acqua e 110 ml di prodotto per la manutenzione del Babycook. Lasciar riposare per tutta una notte, poi vuotare il contenuto del recipiente. Ripetere l'operazione, se necessario, fino ad eliminazione completa del calcare. Collegare l'apparecchio alla rete, poi eseguire 2 cicli di riscaldamento unicamente con acqua limpida nella vaschetta (3 dosi - 200 ml) per sciacquarla bene. Pulire quindi il bicchiere e gli accessori con acqua calda saponata.
- **Non usare mai decalcificante chimico o decalcificante per caffettiere, nella vaschetta.**
- Decalcificare 1 vaschetta alla volta.

## MANUTENZIONE

- Scollegare sempre l'apparecchio prima di procedere alla sua pulizia.
- Sciacquare immediatamente con acqua saponata gli accessori a contatto con gli alimenti per evitare i germi.
- Dopo la pulizia della lama, fare attenzione che la guarnizione sia riposizionata correttamente.
- Gli accessori del Babycook non sono sterilizzabili.
- I bicchieri, i coperchi, i cestelli, la chiusura per frullare e i coltelli sono lavabili in lavastoviglie. L'uso prolungato della lavastoviglie accelera l'invecchiamento degli elementi.



### Sblocco della lama:

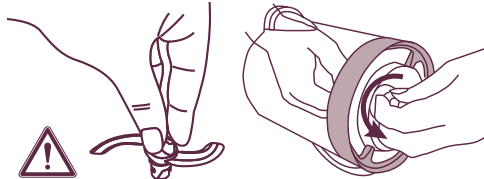

### installazione della guarnizione sulla lama di frullatura:

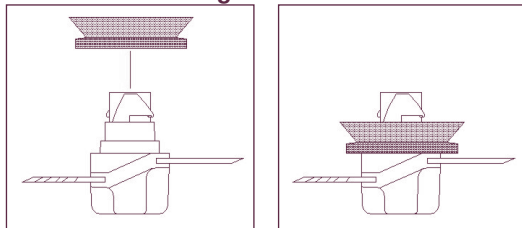

### Riposizionamento della lam:

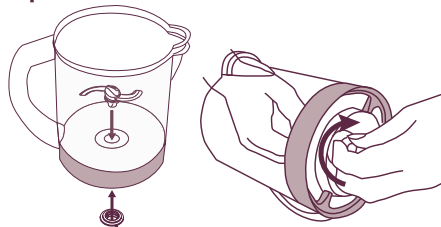

### Blocco/Sblocco del coperchio del bicchiere:

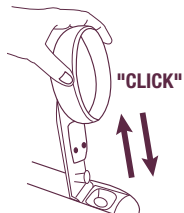

Non bloccare /sbloccare il coperchio con il braccetto di blocco chiuso

### Inserimento della guarnizione: del bicchiere

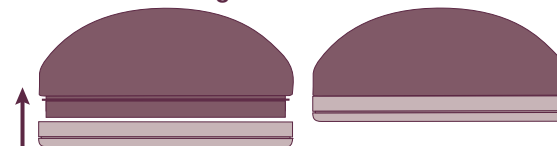

Parte piana in alto.

### RACCOMANDAZIONI

- Tenere il BABYCOOK Duo fuori della portata dei bambini e bloccare sempre i coperchi dei bicchieri affinché le lame non siano accessibili.
- Questo apparecchio non è progettato per l'uso da parte di persone (compresi i bambini) con capacità fisiche, sensoriali o mentali ridotte, o da persone prive di esperienza o di conoscenza, salvo che esse abbiano potuto usufruire, tramite una persona responsabile della loro sicurezza, di sorveglianza o di istruzioni preventive sull'uso dell'apparecchio.
- I bambini devono essere sorvegliati per accertarsi che non giochino con l'apparecchio.
- Usare il BABYCOOK Duo su una superficie piana e stabile.
- Prima di ogni utilizzo, accertarsi che i pezzi dell'apparecchio siano montati correttamente.
- Non posare l'apparecchio su una superficie calda, vicino ad una fiamma o a getti d'acqua.
- Non posare l'apparecchio su una piastra di cottura.
- Non mettere i bicchieri nel microonde.
- Il coltello per frullare deve sempre essere montato sul bicchiere nella modalità cottura e nella modalità frullatura. Non mettere mai il bicchiere sulla sua base senza il coltello per frullare.
- Non spostare e non coprire l'apparecchio durante l'utilizzo.
- Non trasportare l'apparecchio usando i manici dei bicchieri.
- Non immergere mai la base elettrica nell'acqua.
- Non superare i livelli di riempimento d'acqua indicati sul bicchiere e non aggiungere acqua calda nel bicchiere prima di frullare, rischio di getti molto caldi durante la frullatura.



- Collegare il BABYCOOK Duo ad una presa 220-240V~ + terra. Controllare che la tensione d'alimentazione del vostro apparecchio corrisponda a quella del vostro impianto elettrico. Svolgere completamente il cavo d'alimentazione. Non usare prolunghe elettriche. Per misura di sicurezza, se il cavo d'alimentazione è danneggiato farlo sostituire dal servizio assistenza Béaba o dal suo rappresentante nazionale autorizzato, per evitare qualsiasi pericolo. Qualsiasi errore di collegamento annulla la garanzia.
- Non far funzionare il BABYCOOK Duo nella modalità cottura senz'acqua nelle vaschette.
- Non aprire mai il coperchio del bicchiere prima della fine del ciclo di cottura, rischio di ustioni.
- Controllare regolarmente che l'orificio d'uscita del vapore non sia ostruito.
- **Maneggiare le parti calde con molta cautela. Fare attenzione al vapore che scotta in uscita dal bicchiere durante la cottura.** Controllare sempre la temperatura degli alimenti prima di servire.
- In caso di non utilizzo del coperchio per frullare, del cibo potrebbe introdursi nella vaschetta. Assicurarsi sempre che questa sia vuota prima di eseguire un nuovo ciclo.
- **Decalcificare regolarmente le vaschette di riscaldamento.**
- Mettere esclusivamente acqua o aceto bianco (per la decalcificazione) nelle vaschette di riscaldamento. Non mettere mai alimenti, sali o altre sostanze non consigliate nelle vaschette di riscaldamento.
- Non lasciare mai acqua nelle vaschette, svuotare l'acqua residua dalle vaschette dopo l'utilizzo.
- Scollegare l'apparecchio al termine del suo utilizzo, per pulirlo o per maneggiare il coltello. Non scollegare tirando il cavo.
- Non usare l'apparecchio se non funziona correttamente o se è stato danneggiato. In tal caso, rivolgersi sempre direttamente al servizio assistenza Béaba o al suo rappresentante nazionale autorizzato.
- Dopo un lungo periodo d'inattività, l'apparecchio si spegne automaticamente.

## SCHEDA TECNICA

Tensione d'alimentazione: 220-240 V ~ / 50-60 Hz.

Potenza: 800 W (motore 130 W)



Il logo apposto su questo prodotto e raffigurante una pattumiera su ruote barrata indica che il prodotto non può essere smaltito insieme ai rifiuti domestici normali. Per evitare eventuali danni all'ambiente o alle persone, vi preghiamo di separare questo prodotto dagli altri rifiuti, al fine di garantire il riciclo in modo sicuro per l'ambiente. Per maggiori dettagli sui punti di raccolta esistenti, vi preghiamo di contattare l'amministrazione locale o il venditore dal quale avete acquistato il prodotto.

Problema	Soluzione possibile
La cottura a vapore o la frullatura non funzionano.	<ul style="list-style-type: none"> <li>- Verificare che il bicchiere sia bloccato sulla base e che il coperchio sia posizionato correttamente sul bicchiere.</li> <li>- Collegare il Babycook alla rete elettrica 220V.</li> <li>- Verificare che il cavo sia collegato correttamente sotto la base dell'apparecchio.</li> </ul>
Il bicchiere perde.	<ul style="list-style-type: none"> <li>- Verificare che la guarnizione del coperchio sia posizionata correttamente (fare riferimento al paragrafo sul posizionamento della guarnizione sul coperchio).</li> </ul>
Il coperchio non chiude più.	<ul style="list-style-type: none"> <li>- Verificare che il coperchio sia inserito correttamente sul braccetto di blocco.</li> <li>- Verificare che il cestello sia posizionato correttamente nel bicchiere.</li> </ul>
La frutta e la verdura non sono cotte alla fine del ciclo.	Riempire di nuovo il bicchiere con acqua al livello 1, 2 o 3 secondo il programma prescelto e versare l'acqua nella vaschetta.
Il riscaldamento è insufficiente o gli alimenti non abbastanza cotti.	Eseguire una decalcificazione della vaschetta del Babycook unicamente con acqua e aceto bianco (fare riferimento al paragrafo Decalcificazione pagina 36).
C'è una perdita d'acqua sotto il bicchiere.	<ul style="list-style-type: none"> <li>- Verificare il montaggio della guarnizione sul coltello (fare riferimento al paragrafo Manutenzione pagina 36).</li> <li>- Verificare lo stato della guarnizione del coltello e sostituirla se necessario.</li> </ul>



## GUIDA PER LA COTTURA

Alimenti		Numero di dosi d'acqua		
		1	2	3
<b>Verdure</b>	Patate	<b>Per il riscaldamento</b>		•
	Carote*			•
	Rape*			•
	Fagiolini		•	
	Zucchine			•
	Porri			•
	Piselli			•
	Zucca			•
	Cavolfiore			•
	<b>Carni</b>		Rosse	
Bianche			•	
<b>Pesce</b>			•	
<b>Frutta</b>	Mele		•	
	Pere		•	
	Fragole		•	
	Mandarini		•	
	Ananas		•	
<b>Tempi di cottura</b>		circa 9 min	circa 15 min	circa 20 min

\* Tagliare a dadini.

LEIA O PRESENTE FOLHETO DE INSTRUÇÕES COM ATENÇÃO E GUARDE-O PARA CONSULTA.

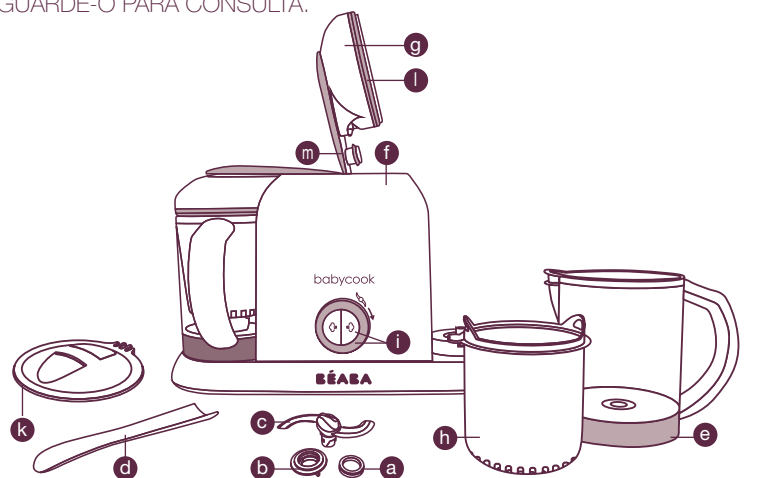

- a** Junta da lâmina (x2)
- b** Porca de desbloqueio da lâmina no fundo do recipiente doseador (x2)
- c** Lâmina trituradora (x2)
- d** Espátula (x1)
- e** Recipiente doseador (x2)
- f** Depósito de aquecimento (x2)
- g** Tampa do recipiente doseador (amovível) (x2)
- h** Cesto de cozedura/aquecimento (x2)
- i** Botão de comando:  
⇒ Cozedura (x2)  
⇒ Trituração (x1)
- j** Suporte da espátula (x1)
- k** Tampa trituradora/filtro para batidos de fruta (x2)
- l** Junta da tampa (x2)
- m** Braço de bloqueio (x2)
- n** Botão de desbloqueio do recipiente doseador (x2)
- o** Cabo eléctrico (x1)
- p** Zona anticolor (x2)

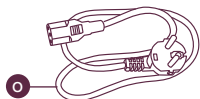
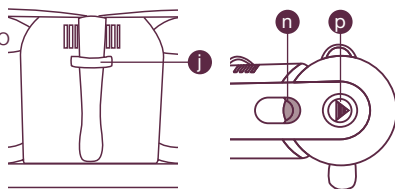

**P** Agradecemos-lhe e felicitamo-la pela sua escolha: acaba de adquirir um aparelho com desempenhos únicos. O BABYCOOK® Duo foi concebido especificamente para preparar as refeições do seu bebé de forma saudável, simples e rápida. O BABYCOOK Duo coze, aquece e descongela os alimentos a vapor, preservando as vitaminas, e garante uma trituração perfeita.

### INSTRUÇÕES:

- Ligue o cabo eléctrico na parte inferior da base do aparelho
- Por questões de higiene, antes da 1.ª utilização, efectue 3 ciclos de cozedura (apenas água limpa - nível 3). Consulte o parágrafo sobre a cozedura. Em seguida, lave os recipientes e os acessórios com água quente e sabão.
- O aparelho é composto por 2 depósitos de aquecimento, 2 recipientes doseadores de cozedura amovíveis que recebem dois 2 cestos de cozedura, 2 lâminas trituradoras, 2 tampas e 1 tampa trituradora.
- O acesso ao recipiente e ao depósito faz-se empurrando o botão de desbloqueio que se encontra na tampa. No momento da abertura, segure o braço de bloqueio utilizando a zona anticolor. Evite a abertura em simultâneo dos 2 braços de bloqueio.

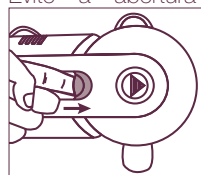

- O bloqueio do recipiente doseador faz-se introduzindo o recipiente ao longo da parede do depósito e inclinando-o para o interior.

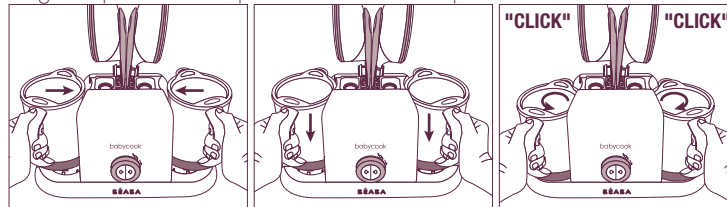



- O bloqueio da tampa do recipiente doseador de cozedura faz-se premindo a zona anticador posicionada sobre o braço de bloqueio. **Para evitar qualquer risco de queimadura no fim da cozedura, não feche a tampa com a palma da mão.** Se o recipiente não estiver totalmente encaixado, a segurança da tampa e do recipiente impede a colocação em funcionamento do aparelho.

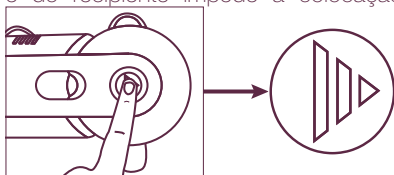

- A extracção do cesto faz-se com a espátula introduzida nas asas do cesto, com o logótipo Béaba voltado.



- A espátula guarda-se na parte posterior do aparelho.

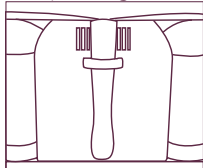

**ATENÇÃO:** Após a cozedura, o manuseamento da lâmina (lâminas muito afiadas) e do recipiente doseador e respectivos acessórios deve ser efectuado sempre com precaução. No fim da cozedura, a água de condensação residual está muito quente.

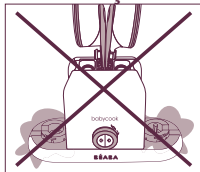

**Não mergulhar nunca a base eléctrica na água.  
Ligar o aparelho a uma tomada de 220-240V~.**

## COZEDURA

Os 2 recipientes doseadores são graduados de 1 a 3 na parte inferior. Estes níveis permitem dosear as quantidades de água que devem ser deitadas no depósito de aquecimento e determinam o tempo de cozedura. (Consulte o guia de cozedura, página n.º 45).

1. Abra a tampa do recipiente doseador.
2. Corte os alimentos aos cubos de cerca de 1 cm x 1 cm e coloque-os no cesto.
3. Doseie a água com o recipiente doseador de cozedura (tendo em conta as graduações 1-2-3). Utilize sempre água à temperatura ambiente e sem aditivos (sal, açúcar...)
4. Deite a água no depósito de aquecimento colocando o bico do recipiente doseador sobre o canto superior da parede.
5. Coloque o cesto no recipiente tendo o cuidado de posicionar a patilha do cesto no bico grande do recipiente doseador. Para garantir uma cozedura homogénea, é aconselhável não sobrecarregar o cesto.
- 6-7. Bloqueie o recipiente no aparelho e feche a respectiva tampa
- 8-9. Ligue o aparelho e carregue no símbolo de vapor direito do botão se utilizar o recipiente da direita e no símbolo de vapor esquerdo do botão se utilizar o recipiente da esquerda. O início da cozedura é assinalado por um indicador luminoso e por um sinal sonoro.
- 10-11. No fim da cozedura, é emitido um sinal sonoro e o símbolo de vapor do botão correspondente ao recipiente fica intermitente. Para o parar, prima o botão.

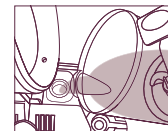

**Nota:** é possível cozer em simultâneo nos 2 recipientes. Encha o depósito da direita se pretender utilizar o recipiente da direita e o depósito da esquerda se pretender utilizar o recipiente da esquerda.

## TRITURAÇÃO

- 12-13. Desbloqueie a tampa e retire o cesto utilizando a espátula. Consoante a receita, a calda da cozedura pode ser deitada fora ou conservada
14. Deite os alimentos no recipiente doseador e posicione-o no lado direito do aparelho
15. Coloque a tampa trituradora na horizontal no recipiente, utilizando a espátula Béaba. Certifique-se de que a tampa está bem assente nos 6 pinos do interior do recipiente para que não deslize para o fundo do mesmo durante a trituração
16. Bloquee a tampa do recipiente
17. Ligue o aparelho e rode o botão para a direita por impulsos de 5 segundos, no máximo, até obter a consistência pretendida.
- 18-19. Abra a tampa e retire a tampa trituradora com a espátula Béaba.

**Nota:** Para a preparação de batidos de fruta, corte a fruta aos pedaços, tendo o cuidado de retirar os caroços, deite os pedaços no recipiente doseador e siga o procedimento de trituração. Deite a preparação num copo, segurando a tampa de trituração.

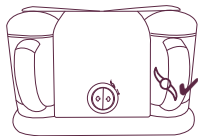

**Nota:** A trituração faz-se unicamente do lado direito do aparelho, com um dos 2 recipientes.

## AQUECIMENTO E DESCONGELAMENTO

- Os alimentos para aquecer ou descongelar serão colocados previamente num recipiente adaptado posicionado sem tampa no cesto de cozedura.
- Meça 1 a 3 doses de água consoante a quantidade que pretende aquecer e efectue o mesmo procedimento utilizado para o ciclo de cozedura.
- Quando o sinal sonoro for emitido no fim do ciclo, retire o recipiente com um pano (atenção, no fim da cozedura, a água residual está muito quente) e mexa o conteúdo com a espátula Béaba para obter uma temperatura homogénea.

**Nota:** Embora seja preferível utilizar sempre legumes e frutos muito frescos com um aporte óptimo de vitaminas, é possível cozer legumes e frutos ultracongelados, descongelando-os primeiro directamente num dos recipientes doseadores do BABYCOOK Duo ou no frigorífico (não descongele nunca os alimentos à temperatura ambiente).

## REMOÇÃO DO CALCÁRIO

- O calcário do depósito de aquecimento remove-se exclusivamente com vinagre de álcool de cozinha ou com produto de limpeza do Babycook. No aparelho frio, desligado da corrente eléctrica, deite uma mistura de 110 ml de água e 110 ml de vinagre de álcool ou 110 ml de água e 110 ml de produto de limpeza do Babycook. Deixe actuar durante toda a noite e esvazie o conteúdo da chaleira. Se necessário, repita a operação até eliminar completamente o calcário. Ligue o aparelho à corrente e efectue 2 ciclos de aquecimento utilizando apenas água limpa no depósito (nível 3 = 200 ml), para o enxaguar correctamente. Antes do 2.º ciclo de aquecimento, prima o botão de vapor durante alguns segundos para reinicializar o contador de ciclos. O botão de vapor fica branco. Em seguida, lave o recipiente e os acessórios com água quente e sabão.
- **Não utilize nunca produtos anticálcario químicos nem produtos anticálcario para cafeteiras no depósito.**
- Remova o calcário dos depósitos, um de cada vez

## MANUTENÇÃO

- Antes de efectuar a limpeza, desligue sempre o aparelho.
- Lave imediatamente com água e sabão os acessórios que entram em contacto com os alimentos para evitar os germes.
- Após a lavagem da lâmina, certifique-se de que recoloca a junta correctamente.
- Os acessórios do Babycook não devem ser esterilizados.
- Os recipientes doseadores e as respectivas tampas, os cestos, a tampa trituradora e as lâminas podem ir à máquina de lavar loiça. A utilização prolongada da máquina de lavar loiça provoca o envelhecimento rápido dos componentes.

### Desbloqueio da lâmina:



### Instalação da junta sobre a faca moedora:

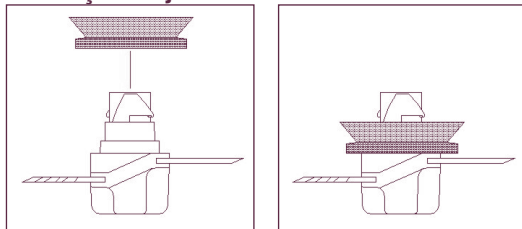

### Reposicionamento da lâmina:

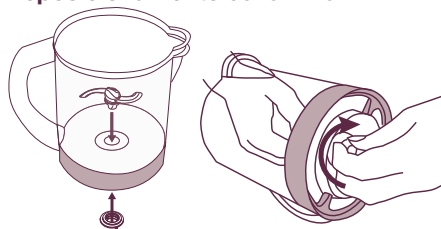

### Bloqueio/Desbloqueio da tampa do recipiente doseador:

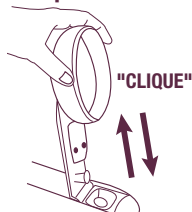

Não bloqueie/desbloqueie a tampa no braço de bloqueio fechado.

### Colocação da junta: de recipiente:

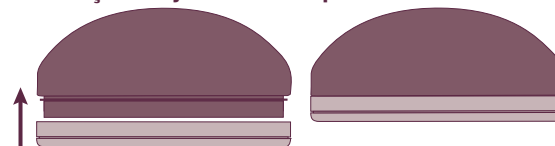

Parte plana para cima.

### RECOMENDAÇÕES

- O seu aparelho destina-se a uso exclusivamente doméstico.
- Mantenha o BABYCOOK Duo fora do alcance das crianças e feche sempre as tampas dos recipientes doseadores para que as lâminas fiquem inacessíveis.
- Este aparelho não deve ser utilizado por pessoas (incluindo crianças) com incapacidade física, sensorial ou mental, nem por pessoas sem experiência ou conhecimentos, salvo se estiverem sob vigilância ou se tiverem recebido instruções sobre a utilização do aparelho por parte da pessoa responsável pela sua segurança.
- As crianças devem ser mantidas sob vigilância para se certificar de que não brincam com o aparelho.
- Utilize o BABYCOOK Duo sobre uma superfície plana e estável.
- Antes de cada utilização, certifique-se de que as peças do aparelho estão bem montadas.
- Não coloque o aparelho nem os acessórios sobre uma superfície quente, junto de uma chama ou de projecções de água.
- Não coloque o aparelho numa placa eléctrica.
- Não coloque os recipientes doseadores no microondas.
- A lâmina trituradora deve ser sempre colocada no recipiente em modo de cozedura e em modo de trituração. Não coloque nunca o recipiente doseador sobre a base sem estar equipado com a lâmina trituradora.
- Não transporte nem cubra o aparelho durante a sua utilização.
- Não utilize as pegas dos recipientes doseadores para transportar o aparelho.
- Não mergulhe nunca a base eléctrica na água.
- Não exceda nunca os níveis de enchimento de água indicados no recipiente doseador e não adicione água no recipiente antes da trituração, pois existe risco de projecções de água muito quente durante o procedimento.



- Ligue o BABYCOOK Duo a uma tomada de 220-240V~ + terra. Certifique-se de que a tensão de alimentação do seu aparelho corresponde à da sua instalação eléctrica. Desenrole completamente o cabo de alimentação. Não utilize extensão eléctrica. Por medida de segurança, se o cabo de alimentação estiver danificado, solicite a sua substituição junto do serviço pós-venda da Béaba ou do seu representante nacional autorizado para evitar qualquer perigo. Os erros de ligação anulam a garantia.
- Não coloque o BABYCOOK Duo em funcionamento no modo de cozedura sem água nos depósitos.
- Não abra nunca a tampa do recipiente doseador antes do fim do ciclo de cozedura, pois existe o risco de queimaduras.
- Certifique-se com regularidade de que o orifício de saída do vapor não está obstruído.
- **Manuseie as peças quentes com extrema precaução. Tenha cuidado com o vapor quente que sai do recipiente durante a cozedura.**
  - Verifique sempre a temperatura antes de servir os alimentos.
  - Se não utilizar a tampa trituradora, podem introduzir-se alimentos no depósito. Certifique-se sempre de que este está vazio antes de iniciar um novo ciclo.
- **Remova regularmente o calcário dos depósitos de aquecimento.**
  - Coloque apenas água ou vinagre branco (para remoção do calcário) nos depósitos de aquecimento. Não coloque nunca alimentos, sal, nem outros elementos não recomendáveis nos depósitos de aquecimento.
  - Não deixe nunca água nos depósitos. Após cada utilização, esvazie sempre a água residual.
  - Quando terminar de utilizar o aparelho, desligue-o para o limpar ou para manusear a lâmina. Não puxe pelo cabo para o desligar.
  - Não utilize o aparelho se não estiver a funcionar correctamente ou se estiver danificado. Neste caso, dirija-se directamente ao serviço pós-venda da Béaba ou ao seu representante nacional autorizado.
  - Após um longo período de inactividade, o aparelho desliga-se automaticamente.

## FICHA TÉCNICA

Tensão: 220-240 V ~ / 50-60 Hz. Potência: 800 W (motor 130 W)



O logótipo apostado neste produto representando um contentor de lixo com rodas barrado com uma cruz indica que o produto não deve ser tratado como lixo doméstico. Para evitar eventuais danos ambientais ou humanos, queira separar este produto dos outros resíduos para garantir uma reciclagem ambientalmente segura do mesmo. Para mais pormenores sobre os locais de recolha selectiva existentes, contacte a administração local ou o retalhista onde adquiriu o produto.

Problema	Solução possível
A cozedura a vapor ou a trituração não funcionam.	<ul style="list-style-type: none"> <li>- Certifique-se de que o recipiente doseador está bloqueado na base e de que a tampa está bem posicionada sobre o recipiente</li> <li>- Ligue o Babycook à rede eléctrica de 220 V</li> <li>- Verifique se o cabo está correctamente ligado na parte inferior da base do aparelho.</li> </ul>
O recipiente doseador apresenta fugas.	- Certifique-se de que a junta da tampa está bem posicionada (consulte o parágrafo sobre a colocação da junta na tampa)
A tampa não fecha.	<ul style="list-style-type: none"> <li>- Certifique-se de que a tampa está bem encaixada no braço de bloqueio</li> <li>- Certifique-se de que o cesto está bem colocado no recipiente doseador</li> </ul>
No fim do ciclo, a fruta e os legumes não estão cozidos.	- Encha novamente o recipiente com água até ao nível 1, 2 ou 3, consoante o programa seleccionado e deite a água no depósito.
O aquecimento é insuficiente ou os alimentos não ficam bem cozidos.	Efectue a remoção do calcário do depósito do Babycook apenas com água e vinagre branco (consulte o parágrafo Remoção do Calcário da página 42).
Existe uma fuga de água por baixo do recipiente doseador.	<ul style="list-style-type: none"> <li>- Verifique a montagem da junta da lâmina (consulte o parágrafo Manutenção da página 42).</li> <li>- Verifique o estado da junta da lâmina e, se necessário, substitua-a.</li> </ul>



## GUIA DE COZEDURA

Alimentos		Número de doses de água		
		1	2	3
<b>Legumes</b>	Batata	<b>Para o aquecimento</b>		•
	Cenoura*			•
	Nabo*			•
	Feijão-verde		•	
	Curgetes			•
	Alho-francês			•
	Ervilhas			•
	Abóbora			•
	Couve-flor			•
	<b>Carne</b>		Vermelha	
Branca			•	
<b>Peixe</b>			•	
<b>Fruta</b>	Maçã		•	
	Pêra		•	
	Morangos		•	
	Tangerinas		•	
	Ananás		•	
<b>Tempos de cozedura</b>		aprox. 9 min.	aprox. 15 min.	aprox. 20 min.

\* Cortar em cubos pequenos.

## LUE JA SÄILYTÄ NÄMÄ KÄYTTÖOHJEET HUOLELLISESTI

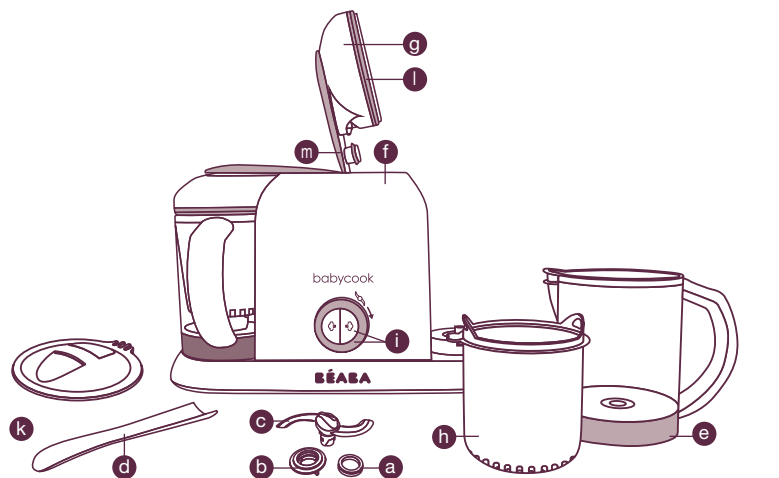

- a** Terän liitoskohta (x2)
- b** Terän vapautusmutteri kulhon alla (x2)
- c** Sekoitusterä (x2)
- d** Lasta (x1)
- e** Kulho (x2)
- f** Lämmityssäiliö (x2)
- g** Kulhon kansi (irrotettava) (x2)
- h** Kypsennys-/lämmityskori (x2)
- i** Ohjuspainike:  
⇒ Kypsennys (x2)  
⇒ Sekoitus (x1)
- j** Lastan säilytyspaikka (x1)
- k** Sekoituskansi/Smoothien suodatin (x2)
- l** Kannen nivelet (x2)
- m** Lukitusvarsi (x2)
- n** Kulhon vapautussäppi (x2)
- o** Sähköjohto (x1)
- p** Kuumenematon alue (x2)

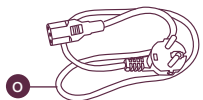
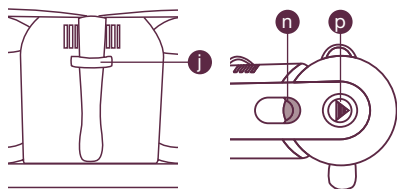

**FI** Kiitämme sinua laitteen ostosta: olet hankkinut laitteen, joka on tarjoaa ainutlaatuisia ominaisuuksia.

BABYCOOK® Duo on erityisesti suunniteltu vauvanruokien helppoon, nopeaan ja terveelliseen valmistukseen. BABYCOOK Duo kypsentää, lämmittää ja sulattaa ruoka-aineet höyrytoiminnolla säilyttäen vitamiinit ja sekoittaen ruoat täydellisesti.

## OHJEET

- Kytke sähköjohto laitteen runkoon
- Hygieenisistä syistä käynnistä kypsennysjakso kolme kertaa ennen 1. käyttökertaa (vain puhdasta vettä - taso 3). Katso kypsennyksestä kertova kappale. Puhdista sen jälkeen kulhot ja lisätarvikkeet kuumalla saippuavedellä.
- Laitte koostuu 2 lämmityssäiliöstä, 2 irrotettavasta kypsennyskulhosta joihin mahtuu 2 kypsennyskoria, 2 sekoitusterästä, 2 kannesta ja 1 sekoituskannesta. Pääset käyttämään kulhoa ja säiliötä painamalla kannen päällä olevaa säppiä. Avaa pitämällä kiinni lukitusvarren kuumenemattomasta alueesta. Vältä avaamasta kahta lukitusvartta samanaikaisesti.

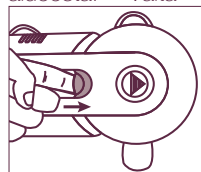

- Lukitse kulho laitteeseen liu'uttamalla kulhoa säiliön sivua pitkin. Käännä sitten kulhoa sisäänpäin.

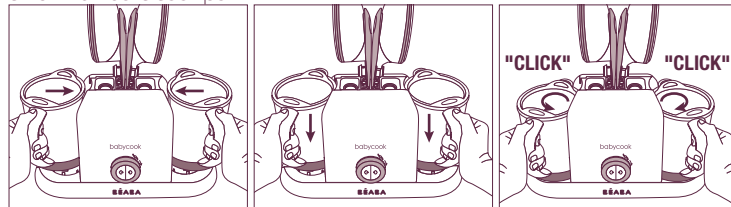

- Lukitse kypsennyskulhon kansi painamalla lukitusvarren päällä olevaa kuumenematonta aluetta. **Vältäaksesi kaikenlaiset palovammat kypsennystoiminnon lopussa, älä lukitse kantta kämmenelläsi.** Jos kulho ei ole kunnolla kiinni laitteessa, kulho ja kansi eivät ole turvallisesti kiinni eikä laitetta voi käyttää.

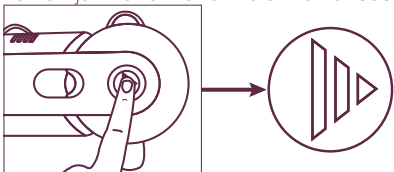

- Nosta kori pois laitteesta liu'uttamalla lasta korin ripojen läpi Beaba-logon ollessa ylöspäi.



- Lastaa säilytetään laitteen takana.

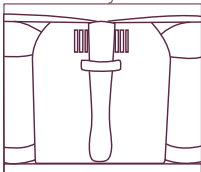

**HUOMIO! Käsittele terää (se on erittäin terävä) sekä kulhoa ja lisätarvikkeita aina varoen kypsennyksen jälkeen, sillä laitteeseen tiivistynyt ylimääräinen vesi on erittäin kuumaa.**

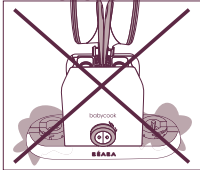

**Älä koskaan upota sähköistä runkoa veteen tai nesteeseen. Kytke laite 220-240V~:n pistorasiaan.**

## KYPSENNYS

Molempien kulhojen alaosaan on merkitty mittaluvut 1 ja 3 välillä. Mitat helpottavat lämmityssäiliöön kaadettavan vesimäärän annostelua ja määrittelevät kypsennysajan. (katso lisätietoja kypsennysoppaasta sivulta 51).

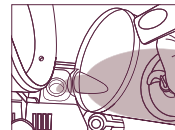
1. Avaa kulhon kansi.
  2. Leikkaa ruoka-aineet noin 1 cm x 1 cm kokoisiksi kuutioiksi ja laita ne koriin.
  3. Annostele vesi kypsennyskulhon avulla (käytä avuksi mittalukuja 1-2-3). Muista aina käyttää huoneenlämpöistä vettä ilman lisäaineita (suolaa, sokeria...).
- 
4. Kaada vesi lämmityssäiliöön asettamalla kulhon kaatonokka säiliön yläkulmaan.
  5. Aseta kori kulhoon asettamalla korin kieleke kulhon suureen kaatonokkaan. Yhtenäisen ja tasaisen kypsennyksen takaamiseksi on suositeltavaa olla täyttämättä koria liikaa.
  - 6-7. Lukitse kulho laitteeseen ja sulje kulhon kansi.
  - 8-9. Kytke laite verkkovirtaan ja paina painikkeen oikeanpuoleista höyrymerkkiä, jos käytät oikeanpuoleista kulhoa tai painikkeen vasemmanpuoleista höyrymerkkiä, jos käytät vasemmanpuoleista kulhoa. Merkkivalo syttyy ja merkkiäni ilmaisee kypsennyksen käynnistyksen.
  - 10-11. Kypsennyksen lopuksi merkkiäni kuuluu ja käyttämäsi kulhoa vastaava painikkeen höyrymerkki vilkkuu. Valo sammuu painiketta painamalla.

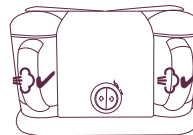

**HUOMIO:** voit käyttää kypsennykseen kahta kulhoa samanaikaisesti. Muista täyttää oikeanpuoleinen säiliö käyttäessäsi oikeanpuoleista kulhoa ja vasemmanpuoleinen säiliö käyttäessäsi vasemmanpuoleista kulhoa.

## SEKOITUS

- 12-13. Avaa kansi ja nosta kori lastan avulla. Reseptistä riippuen säilytä tai heitä kypsennysliemi pois.
14. Kaada ruoka-aineet kulhoon ja laita kulho laitteen oikealle puolelle.
15. Aseta sekoituskansi kulhon päälle vaakasuuntaan Beaba-lastan avulla. Tarkista, että kansi on asetettu kunnolla kulhon sisäpuolella olevan 6 kielekkeen päälle, jotta se ei putoa kulhon pohjalle sekoituksen aikana.
16. Lukitse kulhon kansi.
17. Kytke laite verkkovirtaan ja käännä oikealla puolella olevaa painiketta useamman kerran enintään 5 sekuntia kerrallaan, kunnes ruoka-aineet on sekoitettu sopivan tasaisiksi.
- 18-19. Avaa kansi ja poista sekoituskansi Beaba-lastan avulla.

**HUOMIO:** Jos haluat valmistaa smoothie-juomia, leikkaa hedelmät pieniksi paloiksi. Muista poistaa mahdolliset siemenet. Kaada palat kulhoon ja sekoita ne. Kaada valmis seos tarjoiluastiaan pitämällä kiinni sekoituskannesta.

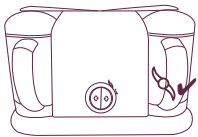

**Huomio:** Sekoitustoimintoa voi käyttää ainoastaan laitteen oikealla puolella jommallakummalla kulholla.

## LÄMMITYS JA SULATUS

- Laita aluksi lämmitettävät tai sulatettavat ruoat sopivaan astiaan ilman kantta, ja aseta sitten astia kypsennyskoriin.
- Annostele 1-3 mittaa vettä lämmitettävän ruoan määrän mukaan. Sen jälkeen lämmitä ruoka normaaliilla kypsennysjaksolla.
- Kypsennysjakson päätyttyä laitteesta kuuluu merkkiäänä. Nosta ruoka-astia pois liinan avulla (kypsennysjaksosta yli jäänyt vesi on erittäin kuuma) ja sekoita lämmitetty ruoka tasaiseksi Beaba-lastalla.

**HUOMIO:** Vaikka ruoanvalmistuksessa on suositeltavaa käyttää tuoreita hedelmiä ja vihanneksia niiden sisältämien vitamiinipitoisuuksien vuoksi, voit myös valmistaa ruokia pakastetuista hedelmistä ja vihanneksista jotka on sulatettu ennalta BABYCOOK Duo -laitteen kulhoissa tai jääkaapissa (älä koskaan sulata ruokia huoneenlämmössä).

## KALKINPOISTO

- Kun laitteen höyrypainike palaa punaisena, laitteen säiliölle on aika tehdä kalkinpoisto.
- **Lämmityssäiliöstä poistetaan kalkki ainoastaan ruoanlaittoon sopivalla viinietikalla tai Babycook-laitteelle tarkoitettulla puhdistustuotteella.** Kaada kylmään, irti kytkettyyn laitteeseen 110 ml vettä ja 110 ml viinietikkaa sisältävä nesteseos tai 110 ml vettä ja 110 ml Babycook-laitteelle tarkoitettua puhdistustuotetta sisältävä nesteseos. Anna vaikuttaa yön yli. Poista seos sen jälkeen lämmityssäiliöstä. Tee sama uudestaan, kunnes säiliössä ei enää ole kalkkia. Kytke laite verkkovirtaan ja suorita lämmitysjakso kahdesti kaatamalla säiliöön pelkkää puhdasta vettä (taso 3 = 200 ml) huuhdellaksesi sen kunnolla. Ennen kuin käynnistät toisen lämmitysjakson, paina höyrypainiketta muutaman sekunnin ajan nollataksesi jaksojen laskurin. Höyrypainike muuttuu valkoiseksi. Puhdista sen jälkeen kulho ja lisätarvikkeet lämpimällä saippuavedellä.
- **Älä koskaan käytä kemiallisia tai kahvinkeitin kalkinpoistoaineita säiliön puhdistamiseen.**
- Tee kalkinpoisto yhdelle säiliölle kerrallaan.

## HUOLTO

- Kytke laite aina irti verkkovirrasta ennen puhdistusta.
- Huuhtelee ruokien kanssa kosketuksissa olleet lisätarvikkeet heti käytön jälkeen saippuavedellä välttääksesi mikrobin leviämistä.
- Kun olet puhdistanut terän, tarkista että sen liitoskohta on oikein paikoillaan.
- Babycookin lisätarvikkeita ei voi puhdistaa steriloimalla.
- Voit pestä kulhot ja niiden kannet, korit, sekoituskannen ja terät astianpesukoneessa. Lisätarvikkeiden liiallinen peseminen astianpesukoneessa aiheuttaa ennenaikaista kulumista.



### Terän vapauttaminen:

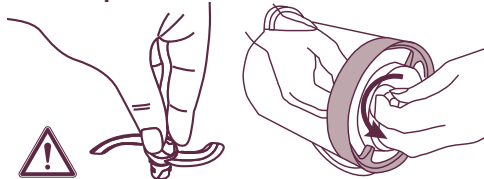

### Sekoitusveitsen tiivisteiden asentaminen:

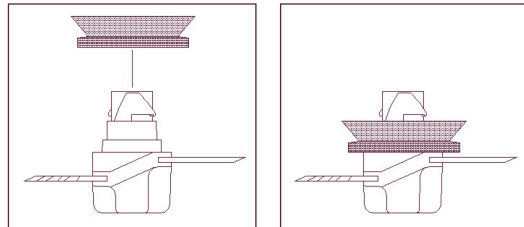

### Terän paikoilleen asettaminen:

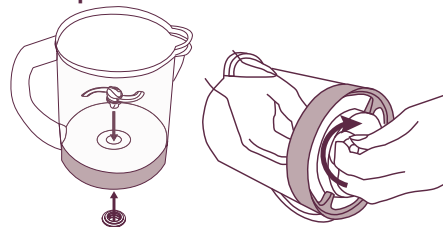

### Kulhon kannen lukitseminen/avaaminen:

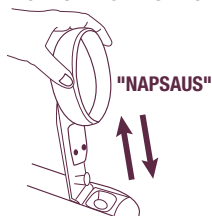

Älä lukitse kantta kiinni olevaan lukitusvarteeseen.

### Liitososan asettaminen: kulhon

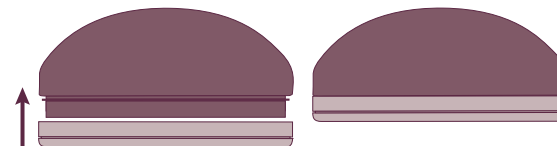

Liteä puoli ylöspäin.

### SUOSITUKSET

- Laitteesi on tarkoitettu ainoastaan kotikäyttöön.
- Pidä BABYCOOK Duo kaukana lasten ulottuvilta. Lukitse aina kulhojen kannet, jotta lapset eivät pääse käsiksi laitteen teriin.
- Tätä laitetta ei ole tarkoitettu sellaisten henkilöiden käyttöön (mukaan lukien lapset), joiden fyysiset, aistinvaraiset tai henkiset kyvyt ovat heikentyneet tai joilla ei ole kokemusta tai tietoja laitteen käyttämisestä, elleivät he ole toisen henkilön valvonnassa, joka on vastuussa heidän turvallisuudestaan ja ohjaa laitteen käyttöä, tai jos toinen henkilö on antanut heille aiemmin tietoa laitteen käytöstä.
- Älä anna lasten leikkiä laitteella.
- Käytä BABYCOOK Duo -laitetta tasaisella ja vakaalla pinnalla.
- Tarkista ennen jokaista käyttökertaa, että laitteen osat on asetettu oikein paikoilleen.
- Älä aseta laitetta tai lisätarvikkeita kuumalle pinnalle tai avotulen tai roiskuvan veden läheisyyteen.
- Älä aseta laitetta keittolevyn päälle.
- Älä laita kulhoja mikroaaltouuniin.
- Sekoitusterän tulee aina olla paikallaan kulhossa kypsennys- ja sekoitustilojen aikana. Älä koskaan aseta kulhoa laitteen runkoon ilman sekoitusterää.
- Älä liikuta tai peitä laitetta käytön aikana.
- Älä kuljeta laitetta pitämällä kulhojen kahvoista kiinni.
- Älä koskaan upota sähköistä runkoa veteen.
- Älä ylitä kulhoon merkittyjä veden mittatasoja äläkä lisää kuumaa vettä kulhoon ennen sekoitustoimintoa, muuten kuumaa vettä saattaa roiskua kulhosta sekoituksen aikana.



- Kytke BABYCOOK Duo 220-240V~ maadoitettuun pistorasiaan. Tarkista, että laitteesi jännite vastaa kotisi sähköasennusta. Vedä sähköjohto täysin auki. Älä käytä jatkojohtoa. Jos sähköjohto on vioittunut, pyydä Beaban huoltopalvelua tai Beaban paikallista hyväksytyä edustajaa vaihtamaan se kaikenlaisten vaaratilanteiden välttämiseksi. Kaikenlaiset liitännävierheet kumoavat takuun.
- Älä käytä BABYCOOK Duo -laitetta kypsennystilassa, jos säiliössä ei ole vettä.
- Älä koskaan avaa kulhon kantta ennen kypsennysjakson päättymistä. Muuten saatat polttaa itsesi.
- Varmista säännöllisesti, että höyryn ulostulosaukko ei ole tukossa.
- **Käsittele laitteen kuumia osia erittäin varovasti. Varo kypsennyksen aikana kulhosta tulevaa kuumaa höyryä.**
- Tarkista aina ruokien lämpötila ennen tarjoilua.
- Jos et käytä sekoituskantta, ruokaa voi päästä lämmityssäiliöön. Varmista aina, että lämmityssäiliö on tyhjä ennen uuden toimintojakson aloittamista.
- **Poista kalkki lämmityssäiliöistä säännöllisesti.**
- Käytä lämmityssäiliöissä ainoastaan vettä tai valkoviinietikkaa (kalkinpoistoon). Älä koskaan laita ruokaa, suolaa tai muita sopimattomia aineita tai esineitä lämmityssäiliöihin.
- Älä koskaan jätä vettä säiliöihin. Tyhjennä säiliöihin ylijäänyt vesi käytön jälkeen.
- Kytke laite irti verkkovirrasta heti käytön jälkeen, tai puhdistaussasi sitä tai käsitellessäsi terää. Älä kytke laitetta irti verkkovirrasta vetämällä johdosta.
- Älä käytä laitetta, jos se ei toimi kunnolla tai jos se on vioittunut. Siinä tapauksessa ota aina suoraan yhteyttä Beaban huoltopalveluun tai sen paikalliseen hyväksytyyn edustajaan.
- Jos laitetta ei käytetä pitkään aikaan, se sammuu automaattisesti.

## TEKNISET TIEDOT

Jännite: 220-240 V ~ / 50-60 Hz. Teho: 800 W (moottori 130 W)



Tuotteeseen kiinnitetty logo pyörillä varustetun roskalaatikon kuvalla tarkoittaa, että tuotetta ei saa hävittää tavallisen kodinjätteen mukana. Välttääksesi ympäristölle tai ihmisille aiheutuvia haittavaikutuksia, pidä tuote erillään muista kodinjätteistä ja varmista, että se kierrätetään ympäristölle turvallisella tavalla. Pyydä lisätietoja olemassa olevista jätteiden keräyspisteistä ottamalla yhteys paikallisiin hallintoviranomaisiin tai tuotteesi jälleenmyyjään.

Ongelma	Mahdollinen ratkaisu
Höyry- tai sekoitustoiminto ei toimi	<ul style="list-style-type: none"> <li>- Tarkista, että kulho on lukittu runkoon ja että kansi on oikein kulhon päällä.</li> <li>- Kytke Babycook 220 V:n sähköverkkoon.</li> <li>- Tarkista, että johto on kytketty oikein laitteen runkoon.</li> </ul>
Kulho vuotaa	<ul style="list-style-type: none"> <li>- Tarkista, että kannen nivel on oikein paikoillaan (katso kappale, jossa kerrotaan kannen nivelen asettamisesta).</li> </ul>
Kansi ei mene kiinni	<ul style="list-style-type: none"> <li>- Tarkista, että kansi on kiinnitetty oikein lukitusvarteen.</li> <li>- Tarkista, että kori on asetettu oikein paikoilleen kulhoon.</li> </ul>
Hedelmät ja vihannekset eivät ole kypsiä kypsennysjakson lopussa	Täytä kulho uudelleen vedellä tasoon 1, 2 tai 3 asti valitsemasi ohjelman mukaan ja kaada vesi säiliöön.
Laitte ei lämpene tarpeeksi tai ruoka-aineet eivät ole tarpeeksi kypsiä	Suorita Babycook-laitteen säiliölle kalkinpoisto käyttämällä vain vettä ja valkoviinietikkaa (katso kappale "Kalkinpoisto" sivulla 48).
Kulhon alle valuu vettä	<ul style="list-style-type: none"> <li>- Tarkista terän liitoskohdan kiinnitys (katso kappale "Huolto" sivulla 48).</li> <li>- Tarkista terän liitoskohdan kunto ja vaihda se tarvittaessa uuteen.</li> </ul>



## KYPSENNYSOPAS

Ruoka-aineet	Veden annosmitat		
	1	2	3
<b>Vihannekset</b> Peruna	<b>L ä m m i t y s</b>		•
Porkkana*			•
Nauris*			•
Vihreä papu		•	
Kesäkurpitsa			•
Purjo			•
Herne			•
Kurpitsa			•
Kukkakaali			•
<b>Liha</b> Punainen liha			•
Valkoinen liha			•
<b>Kala</b>			•
<b>Hedelmät</b> Omena		•	
Päärynä		•	
Mansikka	•		
Mandariini	•		
Ananas		•	
<b>Kypsennysaika</b>	n. 9 min	n. 15 min	n. 20 min

\*pieniksi paloitteltuna.

LES DENNE BRUKSANVISNINGEN NØYE OG TA VARE PÅ DEN

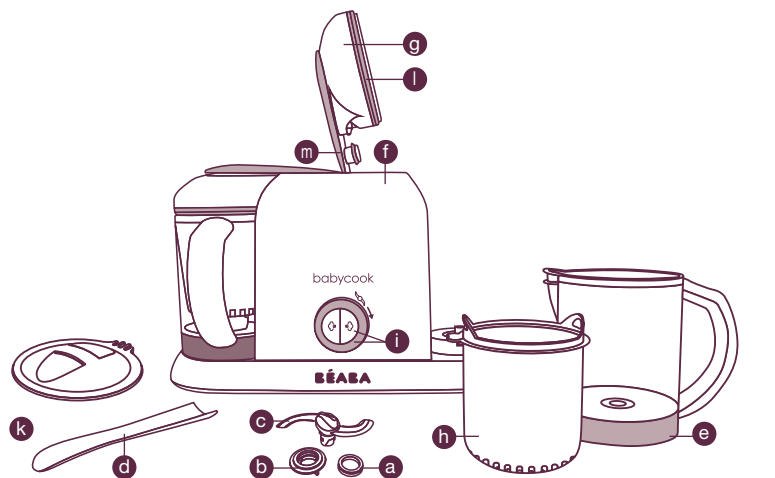

- a** Pakning til kniv (x2)
- b** Mutter for å løсне kniven i bunnen av kannen (x2)
- c** Blandekniv (x2)
- d** Spatel (x1)
- e** Kanne (x2)
- f** Oppvarmingstank (x2)
- g** Lokk til kannen (avtakbart) (x2)
- h** Kurv til koking/oppvarming (x2)
- i** Kontrollknapp:
  - ⇒ Koking (x2)
  - ⇒ Miksing (x1)
- j** Feste til spatel (x1)
- k** Mikselokk/ smoothiefilter (x2)
- l** Pakning til lokk (x2)
- m** Låsearm (x2)
- n** Åpneknapp til kannen (x2)
- o** Strømledning (x1)
- p** Varmefrie sone (x2)

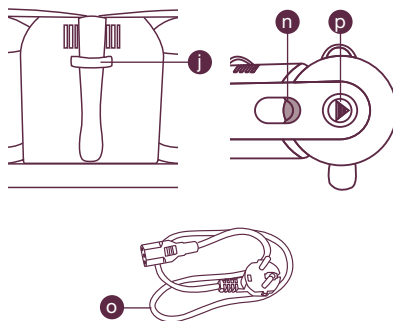

**NO** Takk for å ha valgt et apparat fra Béaba. Vi håper du vil ha glede av apparatet i lang tid fremover.

BABYCOOK® Duo er spesielt utformet for å lage sunn, enkel og hurtiglaget mat til ditt barn. BABYCOOK Duo koker, varmer og tiner opp matvarer ved hjelp av damp for å bevare vitaminene og sikre optimal blanding.

## INSTRUKSJONER

- Koble strømledningen til kontakten under apparatet.
- Av hygieniske årsaker skal apparatet kjøres 3 ganger i kokesyklus før det brukes for første gang (kun vann - nivå 3). Se avsnittet om koking. Rengjør deretter kannene og tilbehørsdelene i varmt såpevann.
- Apparatet består av 2 oppvarmingstanker, 2 avtakbare kokekanner med plass til 2 kokekurver, 2 miksekriver, 2 lokk og 1 mikselokk.
- Kannen og tanken åpnes ved å trykke på knappen på lokket. Når kokekannen åpnes, må låsearmen holdes ned ved hjelp av den varmfrie sonen. Unngå å åpne de 2 låsearmene samtidig.

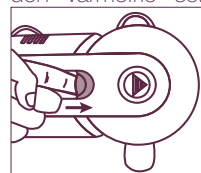

- Sett kannen på apparatet ved å skyve den langs siden på tanken før den vis innover.

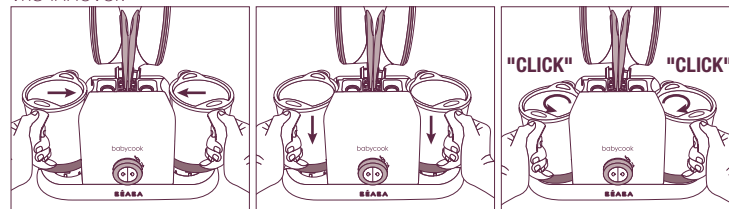



- Lokket til kokekannen festes ved å trykke på den varmefriesonen som befinner seg på oversiden av låsearmen. **Av sikkerhetshensyn må ikke lokket festes ved hjelp av håndflaten.** Hvis kannen ikke sitter helt korrekt på apparatet, vil sikkerhetssystemet til lokket og kannen hindre at apparatet settes i gang.

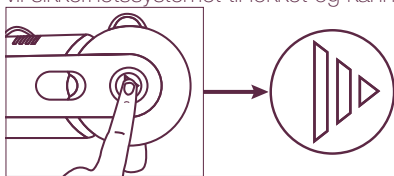

- Kurven tas ut med spatelen som stikkes inn i håndtakene til kurven med Béaba-logoen vendt oppover.



- Spatelen oppbevares på baksiden av apparatet.

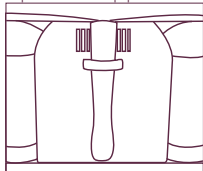

**NB: Kniven (svært skarpe blader) samt kannen og tilbehørsdelene skal alltid håndteres forsiktig rett etter bruk da det resterende kondensvannet er meget varmt etter koking.**

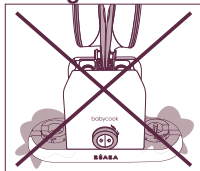

**Apparatets elektriske sokkel må aldri dypes i vann. Apparatet skal kobles til en 220-240V-stikkontakt.**

## KOKING

De to kannene har målemerker fra 1 til 3 nederst. Disse nivåmerkene viser hvor mye vann som skal helles over i oppvarmingstanken. Koketiden avhenger av vannmengden (se kokeveiledningen på side 57).

1. Åpne lokket til kannen.
2. Skjær matvarene i terninger på ca. 1cm x 1cm og sett dem i kurven.
3. Ha i riktig mengde vann ved hjelp av kokekannen (se merker 1-2-3). Bruk alltid romtemperert vann uten tilsetninger (salt, sukker...).
4. Hell vannet over i oppvarmingstanken ved å sette kannens tut på tankens øvre kant.
5. Sett kurven i kannen. Sørg for at klaffen til kurven plasseres riktig i den store tuten til kannen. Det anbefales at kurven ikke fylles for mye slik at alle matvarene blir jevnt kokt.
- 6-7. Lås kannen på apparatet og lukk lokket på kannen.
- 8-9. Koble til apparatet og trykk på høyre dampsymbol på knappen hvis du bruker høyre kanne, og venstre dampsymbol hvis du bruker venstre kanne. En lysindikator og et lydsignal viser at kokingen starter.
- 10-11. Når koketiden er over, lyder et lydsignal og dampsymbolet på knappen blinker. Trykk på knappen for å stanse blinkingen.

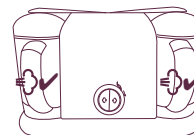
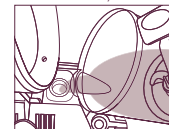

**Merk:** Begge kanner kan brukes til koking samtidig. Husk å fylle høyre tank hvis du bruker høyre kanne, og venstre tank hvis du bruker venstre kanne.





## MIKSING

- 12-13. Åpne lokket og ta ut kurven ved hjelp av spatelen. Avhengig av oppskriften kan kokevannet kastes eller oppbevares.
14. Ha matvarene i kannen, og sett den på høyre side av apparatet.
15. Sett mikselokket vannrett i kannen ved hjelp av Béaba-spatelen. Lokket skal ligge på de 6 tappene på innsiden av kannen slik at det ikke glir ned i bunnen av kannen mens innholdet mikses.
16. Lukk lokket til kannen.
17. Koble til apparatet og vri knappen til høyre 5 sekunder av gangen inntil blandingen har ønsket konsistens.
- 18-19. Åpne lokket og ta ut mikselokket ved hjelp av Béaba-spatelen.

**NB:** Når du lager smoothie, må frukten skjæres i biter. Pass på å fjerne steiner og kjerner før bitene has i kannen. Følg anvisningen for miksing. Hell ut smoothien mens mikselokket holdes å plass.

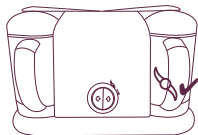

**NB:** Blandingsfunksjonen er kun tilgjengelig på apparatets høyre side, med den ene eller andre av de 2 kannene.

## OPPVARMING OG OPTNING

- Matvarene som skal varmes eller tines opp, has på forhånd i en egnet beholder som settes uten lokk i kokekurven.
- Mål opp 1 til 3 mengder vann avhengig av mengden matvarer, og følg anvisningen for kokesyklusen.
- Når lydsignalet lyder ved slutten av syklusen, ta beholderen ut med en klut (forsiktig - det resterende vannet er svært varmt rett etter koking) og rør innholdet med Béaba-spatelen slik at temperaturen blir jevn.

**NB:** Selv om det alltid er best å bruke helt ferske grønnsaker og frukt fordi de gir høyest tilskudd av vitaminer, er det fullt mulig å koke frosne grønnsaker og frukt som først tines opp i en av BABYCOOK Duo-kannene eller i kjøleskapet (frosne matvarer må aldri tines i romtemperatur).

## AVKALKING

- Når dampknappen på apparatet lyser rødt, må tanken avkalkes.
- Oppvarmingstanken avkalkes kun med mateddik eller vedlikeholdsproduktet for Babycook. Ha en blanding av 110 ml vann og 110 ml eddik eller 110 ml vann og 110 ml vedlikeholdsprodukt for Babycook i apparatet mens det er kaldt og ikke tilkoblet. La oppløsningen virke over natten. Tøm deretter ut innholdet i tanken. Gjenta om nødvendig inntil alt kalkbelegget er borte. Tilkoble apparatet og kjør 2 oppvarmingssykluser kun med rent vann i tanken (nivå 3 – 200 ml) for å skylle tanken godt. Før andre oppvarmingssyklus, trykk noen sekunder på dampknappen for å nullstille syklustelleren. Dampknappen blir da hvit. Rengjør deretter kannen og tilbehørsdelene i varmt såpevann.
- **Ha aldri kjemiske avkalkingsmidler eller avkalkingsmidler for kaffetraktere i tanken.**
- Avkalk 1 tank av gangen

## VEDLIKEHOLD

- Apparatet må alltid kobles fra før det rengjøres.
- Bruk såpevann for straks å skylle tilbehørsdelene som er i kontakt med matvarer for å unngå bakterier.
- Etter rengjøring av bladet må pakningen settes riktig på plass igjen.
- Tilbehørsdelene fra Babycook kan ikke brukes til sterilisering.
- Kannene og lokkene, kurvene, mikselokket og knivene kan vaskes i oppvaskmaskinen. Hyppig vask i oppvaskmaskin fører til at delene eldes raskere.



### Skru løs bladet:

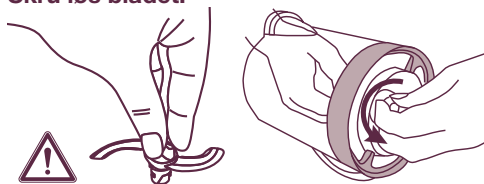

### Mutteren festes på miksekniven:

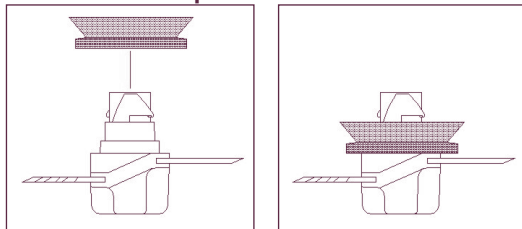

### Sette på plass bladet:

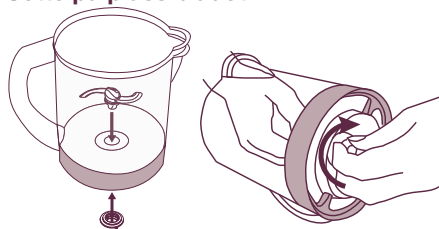

### Feste/Åpne lokket til kannen:

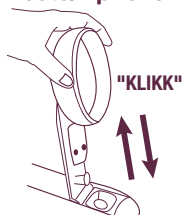

Ikke fest/åpne lokket på låsearmen mens den er lukket.

### Sette på plass pakningen: på kannen

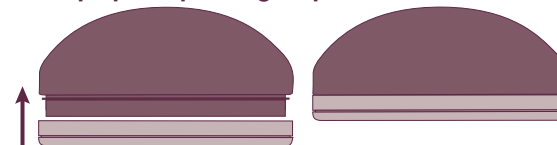

Flat del øverst.

### ANBEFALINGER

- Apparatet er beregnet til privat husholdningsbruk.
- BABYCOOK Duo skal oppbevares utenfor barns rekkevidde. Fest alltid lokkene på kannene slik at bladene ikke er tilgjengelige.
- Dette apparatet er ikke ment brukt av personer (inkl. barn) med nedsatte fysiske, sensoriske eller psykiske evner, eller uerfame personer, med mindre de får tilsyn eller forhåndsinstruksjoner om anvendelsen av apparatet fra en person med ansvar for deres sikkerhet.
- Barn skal holdes under oppsyn for å sikre at de ikke bruker apparatet til lek.
- BABYCOOK Duo skal brukes på en jevn og stabil overflate.
- Sørg for at alle delene i apparatet er på rett plass før det settes i gang.
- Apparatet eller tilbehørsdelene skal ikke settes på et varmt underlag, i nærheten av en flamme eller vannsprut.
- Apparatet skal ikke settes på en kokeplate
- Kannene må ikke settes i mikrobølgeovnen.
- Miksekniven må alltid settes på kannen i kokemodus og i miksemodus. Kannen må aldri settes på sokkelen uten miksekniv.
- Apparatet må ikke flyttes eller tildekkes mens det er i bruk.
- Apparatet må ikke flyttes ved hjelp av håndtakene på kannene
- Apparatets elektriske sokkel må aldri dyppes i vann.
- Kannen må aldri fylles over maks-merkene, og varmt vann må ikke tilføres i kannen før miksing da det kan oppstå svært varme sprut under miksing.
- BABYCOOK Duo kobles til en 220-240V~ stikkontakt + jord. Kontroller at apparatets tilførselsspenning stemmer overens med ditt elektriske anlegg. Trekk strømledningen helt ut. Skjøteledning må ikke brukes. Dersom strømledningen er skadet, skal den av sikkerhetshensyn erstattes av Béabas kundeservice eller av merkets representant i ditt land. Ved koblingsfeil faller garantien bort.

- BABYCOOK Duo skal ikke brukes på kokemodus uten vann i tankene.
- Lokket på kannen må aldri åpnes før slutten av syklusen da det ellers kan oppstå forbrenningsrisiko.
- Kontroller regelmessig at dampgangshullet ikke er tilstoppet.
- De varme delene må håndteres svært forsiktig. NB! Varm damp kommer ut av kannen under koking.
- Kontroller alltid temperaturen på matvarene før de serveres.
- Hvis mikselokket ikke brukes, kan mat komme inn i tanken. Sørg alltid for at tanken er tom før en ny syklus settes i gang.
- Avkalk oppvarmingstankene regelmessig.
- Ha kun vann eller hvit eddik (til avkalking) i oppvarmingstanken. Mat, salt eller andre uegnede ingredienser skal aldri has i oppvarmingstankene.
- Vann må aldri ligge igjen i tankene. De må tømmes etter bruk.
- Frakoble apparatet så snart det ikke lenger brukes, når det rengjøres eller ved håndtering av kniven. Ledningen må ikke dras ut av støpselet når apparatet frakobles.
- Apparatet må ikke brukes hvis det ikke fungerer normalt eller hvis det har blitt skadet. Da må du alltid ta direkte kontakt med Béabas kundeservice eller produsentens autoriserte representant.
- Etter en lengre periode uten aktivitet slår apparatet seg automatisk av.

## TEKNISKE DATA

Spennning: 220-240 V ~ / 50-60 Hz. Effekt: 800 W (motor 130 W)



Logoen på dette produktet i form av en søppelbøtte med kryss over, viser at det ikke kan kastes sammen med vanlig husholdningsavfall. For å unngå eventuelle miljø- eller personskader må dette produktet skilles fra annet avfall for å sikre at det resirkuleres på en sikker og miljøvennlig måte. Kontakt lokale myndigheter eller forhandleren der produktet ble kjøpt for å vite mer om hvordan det kan gjenvinnes.

Problem	Mulig løsning
Funksjonen for dampkoking eller miksing virker ikke	<ul style="list-style-type: none"> <li>- Kannen må være festet på sokkelen, og lokket må være riktig festet på kannen.</li> <li>- Koble Babycook til et 220V strømnnett.</li> <li>- Strømledningen må være riktig koblet til kontakten under sokkelen.</li> </ul>
Kannen lekker	<ul style="list-style-type: none"> <li>- Pakningen til lokket må sitte riktig (se avsnittet om hvordan pakningen skal settes på lokket).</li> <li>- Lokket må være riktig festet på låsearmen.</li> <li>- Kurven må være riktig plassert i kannen.</li> </ul>
Lokket kan ikke lenger lukkes	
Frukten og grønnsakene er ikke kokt ved slutten av syklusen	Fyll kannen på nytt til nivå 1, 2 eller 3 avhengig av det valgte programmet, og hell vannet i tanken.
Temperaturen er for lav eller matvarene er ikke tilstrekkelig kokt	Foreta en avkalking av tanken til Babycook kun med vann og hvit eddik (se avsnittet Avkalking på side 54).
Det lekker vann under kannen	<ul style="list-style-type: none"> <li>- Pakningen til kniven må sitte riktig (se avsnittet Vedlikehold på side 54).</li> <li>- Kontroller tilstanden til pakningen, og bytt den ut om nødvendig.</li> </ul>



## KOKEVEILEDNING

Ingredienser	Antall mengder vann		
	1	2	3
<b>Grønnsaker</b> Poteter	<b>Til oppvarming</b>		•
Gulrøtter*			•
Nepe*			•
Aspargesbønner		•	
Squash			•
Purreløk			•
Grønne erter			•
Gresskar			•
Blomkål			•
<b>Kjøtt</b> Rødt kjøtt			•
Hvitt kjøtt			•
<b>Fisk</b>			•
<b>Frukt</b> Epler		•	
Pærer		•	
Jordbær	•		
Mandariner	•		
Ananas		•	
<b>Koketid</b>	ca. 9 min	ca. 15 min	ca. 20 min

\* skjæres i små biter.

LÆS OMHYGGELIGT DENNE BRUGERVEJLEDNING IGENNEM OG GEM DENNE

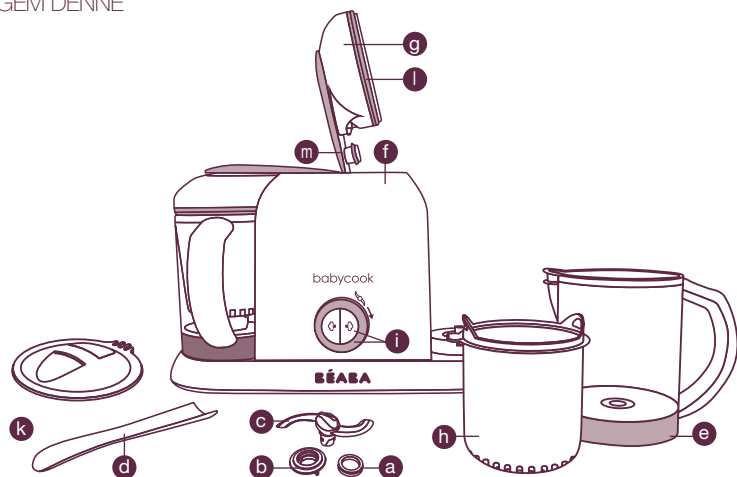

- a** Knivpakning (x2)
- b** Møtrik til oplåsning af kniv under skålbunden (x2)
- c** Blenderkniv (x2)
- d** Skraber (x1)
- e** Skål (x2)
- f** Varmerbeholder (x2)
- g** Låg til skål (aftageligt) (x2)
- h** Kurv til kogning/opvarmning (x2)
- i** Betjeningsknap:
  - ⇒ Kogning (x2)
  - ⇒ Blendning (x1)
- j** Holdeanordning til skraber (x1)
- k** Beskyttelseslåg til blendning/smoothie-filter (x2)
- l** Lågpakning (x2)
- m** Låsearm (x2)
- n** Klinke til oplåsning af skål (x2)
- o** El-ledning (x1)
- p** Anti-varme zone (x2)

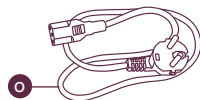
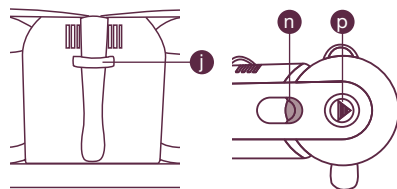

**DK** Tillykke med dit nye produkt og tak fordi du har valgt det: du har anskaffet dig et apparat med enestående egenskaber. BABYCOOK® Duo er specifikt udtænkt til tilberedning af din babys måltider på en sund, enkel og hurtig måde. BABYCOOK Duo koger, opvarmer og opvarmer fødevarerne ved dampning, hvorved vitaminerne bevares og der sikres perfekt blendning.

## INSTRUKSER

- Tilslut el-ledningen under apparatets basis.
- Før førstegangs brug skal du af hygiejniske hensyn starte 3 kogecykler (kun med rent vand - niveau 3). Jf. Kogeafsnittet. Rengør derefter skålene og tilbehøret med varmt sæbevand.
- Apparatet består af 2 varmerbeholdere, 2 aftagelige skåle til kogning, hvori isættes 2 kurve til kogning, 2 blenderknive, 2 låg og 1 beskyttelseslåg til blendning.
- Ved tryk på klingen oven på låget gives adgang til skålen og beholderen. Fasthold låsearmen under åbning ved hjælp af den anti-varme zone. Undgå åbning af de 2 låsearme på samme tid.

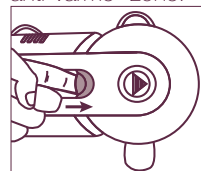

- Skålen på apparatet fastlåses ved at glide skålen på beholdervæggen og derefter dreje den indad.

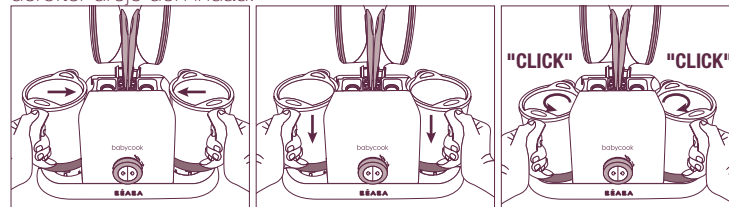

- Låget til kogeskålen fastlåses ved at trykke oven på anti-varme zonen, som befinder sig ovenpå låsearmen. **For at undgå enhver risiko for forbrænding ved slutningen af kogning må låget ikke låses ved hjælp af håndfladen.** Hvis skålen ikke er fuldstændig tilkoblet, vil låget og skålens sikkerhedsfunktion forhindre enhver igangsætning af apparatet.

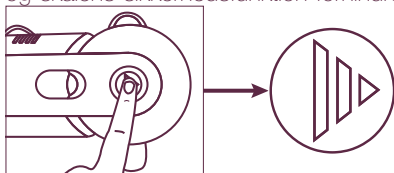

- Kurven udtages ved hjælp af skraberens, som glides ind i kurvehankene, med Beaba-logoet.



- Skraberens stilles på plads bagerst på apparatet.

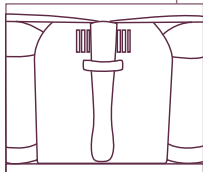

**PAS PÅ:** Håndtering af kniven (bladene er meget skarpe) samt håndtering af skålen og tilbehøret med hånden efter kogning, skal altid foretages forsigtigt, overskydende vandkondensation er meget varm ved slutningen af kogningen.

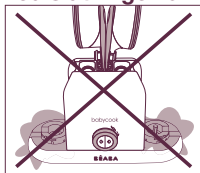

**Dyp aldrig den elektriske basis i vand. Tilslut apparatet til en 220-240V~ stikkontakt.**

## KOGNING

De 2 skåle er forsynet med niveauinddelinger, der er mærket fra 1 til 3 i den nederste del. Med disse niveauer er det muligt at dosere vandmængden, der skal hældes i varmebeholderen, hvilket bestemmer kogetiden. (jf. Kogvejledningen side 63).

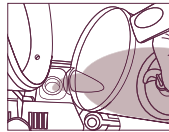
1. Åbn låget til skålen.
  2. Skær fødevarerne i tern på ca. 1 cm x 1 cm og anbring dem i kurven.
  3. Dosér vandet ved hjælp af skålen til kogning (ved at tage højde for niveauinddelingerne 1-2-3). Påfyld altid stuetempereret vand og aldrig noget tilsætningsstof (salt, sukker...).
- 
4. Hæld vand i varmebeholderen ved at anbringe skålens hældetud på væggen øverste kant.
  5. Placér kurven i skålen ved at sørge for at anbringe kurvens tunge i skålens store hældetud. For at garantere en ensartet kogning anbefales det ikke at overfylde kurven.
  - 6-7. Lås skålen på apparatet og luk derefter låget til skålen.
  - 8-9. Tilslut apparatet og tryk på knappens højre dampsymbol, hvis du bruger højre skål eller tryk på knappens venstre dampsymbol, hvis du bruger venstre skål. En kontrollampe samt et lydsignal indikerer kogestart.
  - 10-11. Ved slutningen af kogningen afgives et lydsignal og knappens dampsymbol svarende til din skål blinker. For at standse denne skal du trykke på knappen.

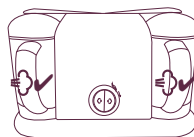

**NB:** Husk at fylde højre skål op, hvis du bruger højre skål og husk at fylde venstre skål op, hvis du bruger venstre skål.

## BLENDNING

- 12-13. Oplås låget og tag kurven ud ved hjælp af skraberen. Ifølge opskriften kan man gemme eller smide saften fra kogningen ud.
14. Hæld dine fødevarer i skålen og anbring skålen i apparatets højre side.
15. Placér beskyttelseslåget til blendning horisontalt i skålen ved hjælp af Beaba-skraberen. Sørg for at beskyttelseslåget hviler korrekt på de 6 tapper inde i skålen, således at det ikke forskydes i skålbunden under blendning.
16. Lås låget til skålen.
17. Tilslut apparatet og drej knappen til højre med tryk på maksimalt 5 sekunder, indtil den ønskede konsistens opnås.
- 18-19. Åbn låget og fjern beskyttelseslåget til blendning ved hjælp af Beaba-skraberen.

**NB:** Ved tilberedning af smoothies skal frugterne skæres i stykker og du skal sørge for at stenene er fjernet, hæld dem i skålen og følg derefter blendningsproceduren.

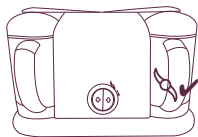

**NB:** Blendning foretages kun i apparatets højre side, med én af de 2 skåle.

## OPVARMNING OG OPTØNING

- Fødevarer, der skal opvarmes eller optøs, skal først anbringes i en tilpasset beholder uden låg i kogekurven.
- Dosér 1 til 3 vandmål afhængig af mængden, der skal opvarmes, hvorefter du går frem som proceduren for kogecyklisten.
- Når lydsignalet afgives ved slutningen af en cyklus, skal beholderen fjernes ved hjælp af en klud (pas på overskydende vand, da det er meget varmt ved slutningen af kogning) og rør rundt i indholdet ved hjælp af Beaba-skraberen for at opnå en ensartet temperatur.

**NB:** Selvom det altid foretrækkes at bruge friske grøntsager og frugter, hvis vitamintilskud er optimal, er det muligt at koge frosne grøntsager og frugter, disse skal først være optøet i en af BABYCOOK Duo skålene eller i køleskabet (optø aldrig fødevarerne ved stuetemperatur).

## AFKALKNING

- Varmeskålen afkalkes kun med husholdningseddike eller rengøringsprodukt til Babycook. I dit apparat, som er koldt og ikke tilsluttet el-nettet skal du hælde en væskeblanding bestående af 110 ml vand og 110 ml husholdningseddike eller 110ml vand og 110ml rengøringsprodukt til Babycook. Lad den stå en hel nat, hvorefter varmeenheden tømmes for indholdet. Gentag denne arbejdsangang, hvis det er nødvendigt, indtil kalken er fuldstændig fjernet. Tilslut apparatet til el-nettet og foretag 2 varmecykler, men kun med rent vand i beholderen (3 doseringer - 200 ml) for at sikre, at apparatet skylles godt.
- Rengør derefter skålen og tilbehøret med varmt sæbevand.
- **Brug aldrig kemiske opløsningsmidler eller afkalkningsmidler til kaffemaskiner i beholderen.**
- Afkalk 1 beholder ad gangen.
- Når først afkalkningen er afsluttet, skal du trykke på dampknappen i nogle sekunder for at geninitialisere cyklustælleren.

## VEDLIGEHOLDELSE

- Frakobl altid apparatet, før der foretages rengøring.
- Tilbehør, der har været i kontakt med fødevarer, skal øjeblikkeligt skylles i sæbevand for at undgå bakteriedannelser.
- Efter rengøring af bladet skal du sikre dig, at pakningen er sat korrekt på plads igen.
- Tilbehør til Babycook tåler ikke sterilisering.
- Skåle samt deres låg, kurve, beskyttelseslåg til blendning og knive tåler opvaskemaskine. Langvarig brug af opvaskemaskine kan forkorte komponenternes levetid.

### Oplåsning af bladet:

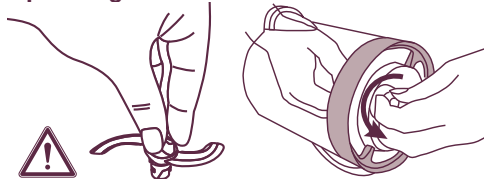

### Fastsættelse af pakning på mixerkniv:

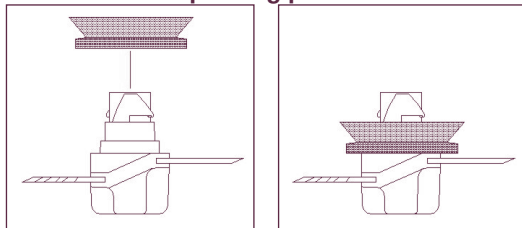

### Genmontering af bladet:

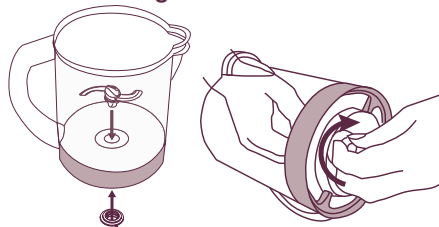

### Låsning/Oplåsning af låget til skålen:

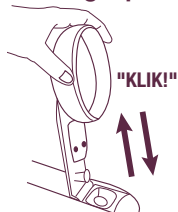

Låget må ikke låses/ oplåses på den lukkede låsearm.

### Placering af skålpakningen

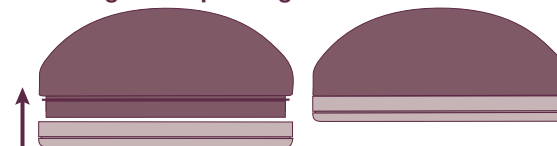

Flade del øverst.

### ANBEFALINGER

- Dit apparat må kun anvendes til husholdningsbrug.
- Hold BABYCOOK Duo udenfor børns rækkevidde og lås altid lågene til skålene, således at bladene er utilgængelige.
- Dette apparat er ikke tilsigtet brug af personer (herunder børn) med reducerede fysiske, sansemæssige eller mentale evner eller manglende erfaring eller kendskab, undtagen hvis de forud er blevet vejledt eller givet instrukser i brugen af apparatet af en person, der er ansvarlig for deres sikkerhed.
- Børn bør overvåges for at sikre, at de ikke leger med apparatet..
- Brug BABYCOOK Duo på en plan og stabil overflade.
- Før hver brug af apparatet skal du sikre dig, at apparatets dele er korrekt installeret.
- Stil ikke apparatet eller tilbehøret på en varm overflade i nærheden af en åben flamme eller vandsprøjt.
- Stil ikke apparatet på en kogeplade.
- Sæt ikke skålene ind i mikrobølgeovnen.
- Blenderkniven skal altid være anbragt på skålen i koge mode funktion og i blender mode funktion. Skålen må aldrig anbringes på basis , uden at denne er forsynet med blenderkniven.
- Flyt ikke apparatet og tildæk ej heller dette, mens det er i brug.
- Transportér ikke apparatet ved hjælp af skålehanke.
- Dyp aldrig den elektriske basis i vand.
- Skålens angivne vandpåfyldningsniveauer må ikke overskrides og der må ikke tilsættes varmt vand i skålen før blanding, da der er risiko for opsprøjt af meget varmt væske under blanding.

- Tilslut BABYCOOK Duo til et 220-240V~ stik med jord. Kontrollér, at apparatets forsyningsspænding stemmer helt overens med din elinstallation. Rul el-ledningen helt ud. Brug ikke forlængerledning. Såfremt el-ledningen er beskadiget, skal denne af sikkerhedsmæssige grunde, udskiftes af Beabas kundeserviceafdeling eller dennes autoriserede lokale repræsentant for at undgå enhver form for fare. Garantien annulleres i tilfælde af enhver fejltilslutning af apparatet.
- BABYCOOK Duo må ikke bruges på koge mode funktion uden vand i beholderne.
- Åbn aldrig låget til skålen før kogecyklingen er afsluttet, da der er risiko for forbrænding.
- Kontrollér regelmæssigt, at dampudløbet ikke er tilstoppet.
- Håndtér de varme dele meget forsigtigt. Pas på den hede damp, der slipper ud fra skålen under kogningen.
- Kontrollér altid temperaturen på fødevarerne, før disse serveres.
- I tilfælde af at låget til blendning ikke bruges, kan der komme mad ind i beholderen. Sørg altid for at denne er tom, før der startes en ny cyklus.
- Afkalk regelmæssigt varmebeholderne.
- Kom kun vand eller hvid eddike (til afkalkning) i varmebeholderne. Fødevarer, salt eller andre elementer, der ikke er anbefalet, må aldrig hældes i varmebeholderne.
- Efterlad aldrig vand i beholderne, det overskydende vand skal tømmes fra beholderne efter brug.
- Frakobl apparatet, så snart det ikke længere er i brug for at rengøre det eller for enhver håndtering af kniven. Frakobl ikke apparatet ved at hive i el-ledningen.
- Brug ikke dit apparat, hvis det ikke fungerer korrekt eller hvis det er beskadiget. I dette tilfælde skal du rette direkte henvendelse til Beabas kundeserviceafdeling eller dennes autoriserede lokale repræsentant. Hvis apparatet ikke anvendes i længere tid, slukker dette automatisk.

## TEKNISKE DATA

Spænding: 220-240 V ~ / 50-60 Hz. Kapacitet: 800 W (motor 130 W)



Logoet, der er påført dette produkt, repræsenterer en skraldespand på hjul med et kryds over og det angiver, at produktet ikke må bortkastes med almindeligt husholdningsaffald. For at undgå eventuelle skade på mennesker og miljø, bedes brugeren sortere dette produkt fra andet affald for at sikre korrekt genbrug af dette under sikre miljøvenlige forhold. For yderligere oplysninger om de eksisterende indsamlingsstationer, bedes du kontakte din kommune eller henvende dig til den forhandler, hvor produktet er købt.

Funktionsforstyrrelse	Mulig afhjælpning
Dampkogning eller blendning virker ikke	- Kontrollér, at skålen er låst på basis og at låget er korrekt anbragt på skålen. - Babycooken skal tilsluttes el-nettet med 220V. - Kontrollér, at el-ledningen er korrekt tilsluttet under apparatets basis.
Skålen er utæt	- Kontrollér, at lågpakningen er korrekt anbragt (jf. afsnittet om Placering af lågpakningen). - Kontrollér, at låget er korrekt tilkoblet på låsearmen.
Låget kan ikke længere lukkes	- Kontrollér, at kurven er korrekt anbragt i skålen.
Mine frugter og grøntsager er ikke kogt i slutningen af en cyklus	Fyld skålen op med vand igen til niveau 1, 2 eller 3 afhængig af det valgte program og hæld vand i beholderen.
Opvarmningen er utilstrækkelig eller fødevarerne ikke tilstrækkelig kogt	Afkalk Babycook-beholderen, men udelukkende med vand og hvid eddike (jf. afsnittet om Afkalkning side 60).
Der er vandlækage under skålen	- Kontrollér montering af knivpakningen (jf. afsnittet om Vedligeholdelse side 60). - Kontrollér om knivpakningen er i god stand og udskift denne, hvis det er nødvendigt.

## KOGEVEJLEDNING

Fødevarer	Antal vanddoseringer		
	1	2	3
<b>Grøntsager</b>	Kartofler		•
	Gulerødder*		•
	Roer*		•
	Grønne bønner	•	
	Squash		•
	Porrer		•
	Ærter		•
	Gresskar		•
	Blomkål		•
	<b>Kød</b>	Rødt	
Hvidt			•
<b>Fisk</b>			•
<b>Frugt</b>	Æbler	•	
	Pærer	•	
	Jordbær	•	
	Mandariner	•	
	Ananas		•
<b>Kogetid</b>	ca. 9 min	ca. 15 min	ca. 20 min

\*skæres i små tern.

LÄS NOGA DE BIFOGADE INSTRUKTIONERNA OCH SPARA DEM FÖR FRAMTIDA BRUK

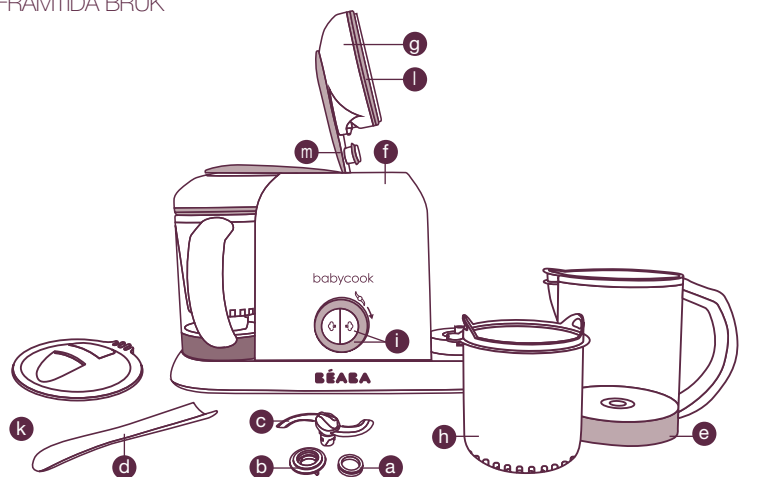

- a** Knivfog (x2)
- b** Mutter för att lösgöra kniven under bunkens botten (x2)
- c** Mixerkniv (x2)
- d** Spatel (x1)
- e** Bunke (x2)
- f** Uppvärmningsbehållare (x2)
- g** Lock till bunken (löstagbart) (x2)
- h** Tillagnings-/uppvärmningskorg (x2)
- i** Kommandoknapp:
  - ⇒ Tillagning (x2)
  - ⇒ Mixning (x1)
- j** Spatelförvaring (x1)
- k** Mixerlock/smoothie-filter (x2)
- l** Lockfog (x2)
- m** Låsningsarm (x2)
- n** Upplåsningvredet till bunken (x2)
- o** Elsladd (x1)
- p** Värmeskyddad zon (x2)

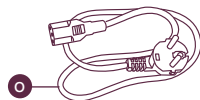
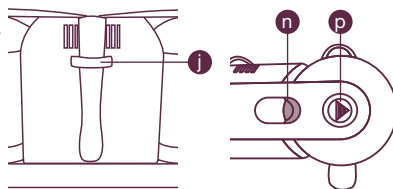

**SE** Vi tackar och gratulerar dig till ditt val: Du har valt en produkt med unika egenskaper.

BABYCOOK® Duo har framtagits speciellt för att förbereda din babys måltider på ett enkelt, snabbt och hygieniskt sätt. BABYCOOK Duo ångkokar, värmer och tinar maten samtidigt som den bevarar dess vitaminer och underlättar för en perfekt mixning.

## ANVISNINGAR

- Anslut sladden till apparatens underrede.
- Av hygieniska skäl ska du före den första användningen köra 3 tillagningscykler (enbart rent vatten – nivå 3). Se avsnittet om tillagning. Rengör därefter bunkarna och tillbehören i varmt vatten med diskmedel.
- Apparaten består av 2 uppvärmningsbehållare, 2 löstagbara tillagningsbunkar med 2 tillagningskorgar, 2 mixerknivar, 2 lock och 1 mixerlock.
- Du kommer åt bunken och behållaren genom att trycka på vredet på lockets ovsida. Håll fast låsningsarmen med den värmeskyddade delen när du öppnar. Förhindra att båda låsningsarmarna öppnas samtidigt.

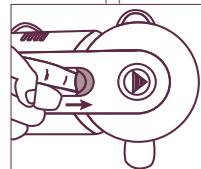

- Skruva fast bunken på apparaten genom att vrida den över behållarens sida och sedan svänga den inåt.

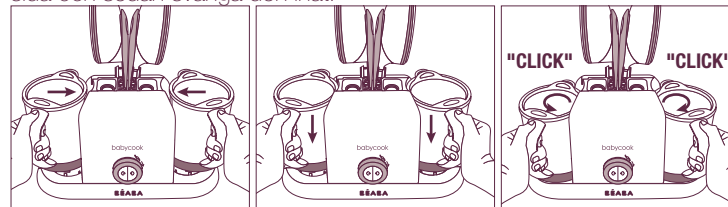





- Skruva fast tillagningsbunkens lock genom att trycka på den värmeskyddade delen på låsningsarmens ovansida. **För att undvika att bränna dig ska du aldrig vrida fast locket med handflatan.** Om bunken inte sitter fast ordentligt förhindrar lockets och bunkens säkerhetsfunktion att apparaten sätts igång.

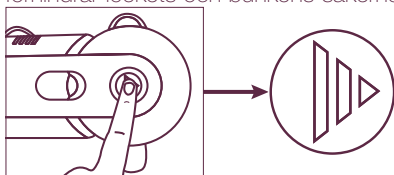

- Korgen lyfts ur med hjälp av spateln som förs in i korgens handtag, Béabas logotyp på ovansidan.



- Spateln sätts fast på apparatens baksida.

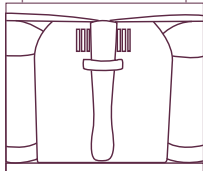

**WARNING: Var alltid försiktig vid hantering av kniven (knivbladen är väldigt vassa). Likaså vid hantering av bunken och dess tillbehör efter tillagning, då kvarvarande kondensvatten är väldigt hett.**

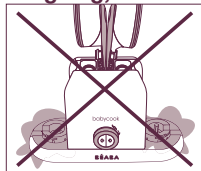

**Doppa aldrig det elektriska underredet i vätskor. Koppla in apparaten i ett jordat uttag med 220-240V~.**

## TILLAGNING

De 2 bunkarna är utrustade med graderingar markerade med 1 till 3 på de nedre delarna. Dessa nivåer gör det möjligt att dosera mängden vatten som ska hällas över i uppvärmningsbehållaren och de bestämmer också tillagningstiden. (se tillagningsguiden på sidan 69.)

1. Öppna bunkens lock.
2. Skär maten i tärningar om 1x1 cm och lägg tärningarna i korgen.
3. Dosera vattnet med hjälp av tillagningsbunken (genom att följa graderingen 1-2-3). Vattnet som hålls i uppvärmningsbehållaren ska vara rumstempererat och utan tillsatser (salt, socker...).
4. Häll över vattnet i uppvärmningsbehållaren med hjälp av bunkens pip.
5. Placera korgen i bunken och var noga med att placera korgens tunga i bunkens stora pip. För en jämn tillagning bör du inte fylla korgen för mycket.
- 6-7. Skruva fast bunken på apparaten och stäng sedan bunkens lock.
- 8-9. Koppla in apparaten och tryck på knappens högra ångsymbol om du använder den högra bunken, och på den vänstra symbolen om du använder bunken till vänster. En lampa och en ljudsignal indikerar att tillagningen börjar.
- 10-11. När tillagningen är klar hörs en ljudsignal, och ångsymbolen på motsvarande sida börjar att blinka. Tryck på knappen för att stoppa den.

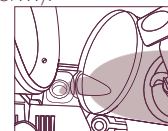

**OBS:** Det går att tillaga i båda bunkarna samtidigt. Tänk på att fylla den högra behållaren om du använder den högra bunken samt att fylla den vänstra behållaren om du använder den vänstra bunken.



## MIXNING

- 12-13. Lossa locket och ta ut korgen med hjälp av spateln. Spara eller släng spadet från tillagningen, beroende på vilket recept som använts.
14. Lägg maten i bunken och placera bunken på apparatens högersida.
15. Placera mixerlocket horisontalt i bunken med hjälp av spateln. Se till att locket vilar mot de 6 stiften på bunkens insida så att det inte glider ner på botten när du mixer.
16. Skruva fast bunkens lock.
17. Koppla in apparaten och vrid knappen åt höger med impulser på max 5 sekunder, till dess att önskad konsistens har uppnåtts.
- 18-19. Öppna locket och ta av mixerlocket med hjälp av spateln.

**OBS:** Om du vill göra smoothies skär du frukten i delar och tar ut eventuella kärnor. Lägg sedan frukten i bunken och följ övriga instruktioner för mixning. Håll fast mixerlocket när du håller upp.

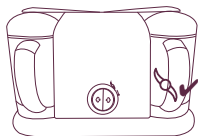

**OBS:** Mixning sker endast på apparatens högersida, med en av de 2 bunkarna.

## UPPVÄRMNING OCH UPPTNING

- Lägg maten som ska värmas eller tinas i en lämplig behållare och placera denna utan lock i tillagningskorgen.
- Häll upp 1 till 3 mått vatten, beroende på hur mycket som ska värmas, och gör därefter på samma sätt som vid tillagning.
- När ljudsignalen tystnar efter fullbordad cykel lyfter du ur behållaren med hjälp av en trasa (se upp med hett restvatten vid tillagningens slut) och rör om innehållet med hjälp av spateln för att få en jämn temperatur.

**OBS:** Även om färska grönsaker och frukter är att föredra med hänsyn till vitamininnehåll är det även möjligt att tillaga frysta grönsaker och frukter med Babycook. Tina först upp dem i en av BABYCOOK Duo-bunkarna eller i kylan (tina aldrig upp mat i rumstemperatur).

## AVKALKNING

- Om apparatens ångknapp blir röd behöver behållaren avkalkas.
- Uppvärmningsbehållaren får endast avkalkas med ättika (ätbar) eller med en rengöringsprodukt särskilt framtagen för Babycook. Håll i en blandning av 110 ml vatten och 110 ml ättika eller 110 ml rengöringsprodukt för Babycook i den avkylda och ej nätanslutna apparaten. Låt stå över en hel natt och töm sedan uppvärmningsbehållaren. Upprepa proceduren om nödvändigt tills all kalk har försvunnit. Koppla in apparaten och skölj noggrant genom att köra 2 uppvärmningscykler med enbart rent vatten i uppvärmningsbehållaren (3 mått - 200 ml). Före 2a uppvärmningscykel trycker du under ett par sekunder på ångknappen för att initialisera cykelräknaren. Ångknappen blir vit. Rengör därefter bunken och tillbehören i varmt vatten med diskmedel.
- **Använd aldrig kemiska avkalkningsmedel eller avkalkningsmedel för kaffemaskiner i uppvärmningsbehållaren.**
- Avkalka 1 behållare åt gången.

## UNDERHÅLL

- Koppla alltid ur apparaten innan rengöring.
- För att undvika bakterier ska tillbehör som har varit i kontakt med mat alltid sköljas i vatten med diskmedel direkt efter användning.
- Se till att fogen sätts tillbaka ordentligt efter rengöring av knivbladet.
- Babycook-tillbehören är inte lämpade för sterilisering.
- Bunkarna, burklocken, korgarna, mixerlocket och knivarna tål maskindisk. Regelbunden maskindisk gör dock att de slits fortare än vid handdisk.

### Ta loss knivbladet:

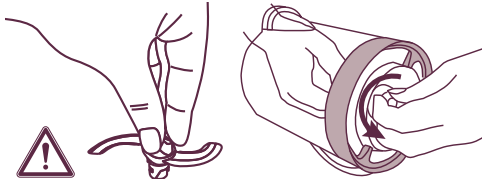

### Fastsættelse af pakning på mixerkniv:

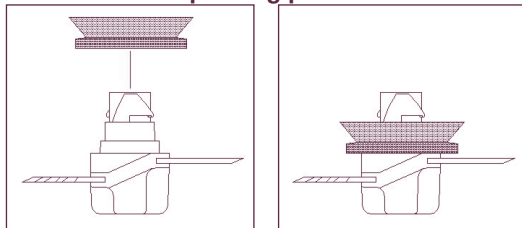

### Sætta tillbaka knivbladet:

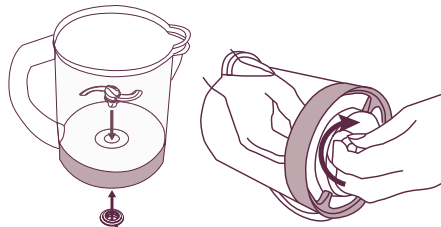

### Sætta fast/ta loss bunkens lock:

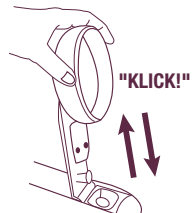

Sätt inte fast eller ta loss locket vid stängd låsarm.

### Placering av bunkens fog

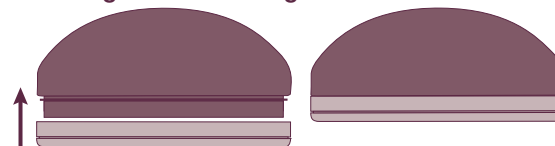

Platta delen.

### REKOMMENDATIONER

- Apparaten är enbart ämnad för hushållsbruk.
- Förvara BABYCOOK Duo utom räckhåll för barn och vrid alltid fast locket ordentligt så att knivbladen inte är tillgängliga.
- Denna apparat ska inte hanteras av barn eller handikappade eller av personer helt utan erfarenhet eller kunskap, såvida de inte i förväg har fått ordentliga användarinstruktioner av en person som ansvarar för deras säkerhet, eller om de övervakas av en kompetent person under användningen.
- Ha barn under uppsikt och se till att de inte leker med apparaten.
- Använd BABYCOOK Duo på en plan och stabil yta.
- Se till att alla apparatens delar är ordentligt på plats före varje användning.
- Placera inte apparaten eller dess tillbehör på en varm yta, nära öppna lågor eller där vatten kan stänka på den.
- Placera inte apparaten på en spisplatta.
- Bunkarna tål inte mikrovågsugn.
- Mixerkniven ska alltid placeras i bunken vid tillagning eller mixning.
- Placera aldrig bunken på underredet utan att först sätta i mixerkniven.
- Flytta inte på eller täck över apparaten då den används.
- Bär aldrig apparaten i bunkarnas handtag.
- Doppa aldrig det elektriska underredet i vatten.
- Vattenpåfyllningsnivån som anges på bunken får aldrig överskridas och varmt vatten får inte hållas i bunken före mixning eftersom väldigt hett vatten då kan stänka upp under mixningen.



- Koppla in BABYCOOK Duo i ett jordat uttag med 220-240V~. Kontrollera att apparatens spänning överensstämmer med din elinstallation. Rulla ut nätsladden helt och hållet. Använd inte förlängningssladdar. Om nätsladden är skadad ska den för din säkerhets skull bytas hos Béabas kundtjänst eller hos en representant för företaget i ditt land. All felaktig anslutning upphäver garantin.
- Använd inte BABYCOOK Duos tillagningsfunktion utan vatten i uppvärmningsbehållarna.
- Öppna aldrig locket till bunken under en rengöringscykel. Risk för brännskador.
- Kontrollera regelbundet att ångevakueringsöppningen inte är tilltäppt.
- Var försiktig vid hantering av varma delar. Var försiktig med het ånga som kommer ut ur bunken under tillagningen.
- Kontrollera alltid matens temperatur före servering.
- Om du inte använder mixerlocket kan livsmedel hamna i behållaren. Kontrollera alltid att behållaren är tom innan du startar en ny tillagningscykel.
- Avkalka uppvärmningsbehållarna regelbundet.
- Använd enbart vatten eller ättika (för avkalkningen) i uppvärmningsbehållarna. Lägg aldrig i mat, salt eller andra icke rekommenderade ämnen i uppvärmningsbehållarna.
- Lämna aldrig kvar vatten i uppvärmningsbehållarna. Töm behållarna på restvatten efter användning.
- Koppla ur apparaten efter användning, då den ska rengöras och vid varje hantering av kniven. Dra inte i sladden då du kopplar ur apparaten.
- Använd inte apparaten om den inte fungerar som den ska eller om den har skadats. Vänd dig i sådana fall direkt till Béabas kundtjänst eller godkänd representant för företaget i ditt land.
- Efter en längre stund utan användning stängs apparaten av automatiskt.

## TEKNISKA DATA

Spänning: 220-240 V ~ / 50-60 Hz. Effekt: 800 W (motor 130 W)



Symbolen på produkten som föreställer en överkorsad soptunna innebär att produkten inte kan kastas tillsammans med vanliga hushållssopor. För att undvika skadeverkan på miljö eller människor, separera denna produkt från övriga sopor för att säkerställa att den återvinns på ett miljömässigt säkert sätt. För ytterligare information om återvinningsplatser, kontakta din kommun eller återförsäljaren av denna produkt.

Fel	Möjlig lösning
Ångkokningen eller mixningen fungerar inte.	- Kontrollera att bunken sitter fast ordentligt och att locket är korrekt placerat på bunken. - Anslut Babycook till ett elnät med 220V. - Kontrollera att sladden är ordentligt ansluten till apparatens underrede.
Bunken läcker.	- Kontrollera att bunkens fog är korrekt placerad (se avsnittet om hur man placerar fogen på locket).
Locket går inte att stänga.	- Kontrollera att locket är ordentligt fastsatt på låsningsarmen. - Kontrollera att korgen är korrekt placerad i bunken.
Frukt och grönsaker är inte färdigkokta efter avslutad tillagningscykel.	Fyll bunken på nytt med vatten till nivå 1, 2 eller 3 beroende på valt program och håll över vattnet i behållaren.
Uppvärmningen är otillräcklig eller maten inte tillräckligt tillagad.	Gör en avkalkning i Babycook-behållaren. Använd vatten och ättika (se avsnittet om avkalkning på sidan 66).
Det läcker vatten under bunken.	- Kontrollera att fogen sitter korrekt på kniven (se avsnittet om underhåll på sidan 66). - Kontrollera att knivens fog är i gott skick och byt ut om nödvändigt.



## TILLAGNINGSGUIDE

Livsmedel	Antal doser vatten		
	1	2	3
<b>Grönsaker</b> Potatis	<b>FÖR UPP-VÄRM-NINGEN</b>		•
Morot*			•
Majrova*			•
Haricots verts		•	
Zucchini			•
Purjolök			•
Små gröna ärtor			•
Pumpa			•
Vitkål			•
<b>Kött</b> Rött			•
Vitt			•
<b>Fisk</b>			•
<b>Frukt</b> Äpple		•	
Päron		•	
Jordgubbar	•		
Mandarin	•		
Ananas		•	
<b>Tillagningstid</b>	Ung. 9 min	Ung. 15 min	Ung. 20 min

\*Skär i små tärningar.

ΔΙΑΒΑΣΤΕ ΠΡΟΣΕΚΤΙΚΑ ΤΟ ΠΑΡΟΝ ΕΓΧΕΙΡΙΔΙΟ ΚΑΙ ΦΥΛΑΞΤΕ ΤΟ

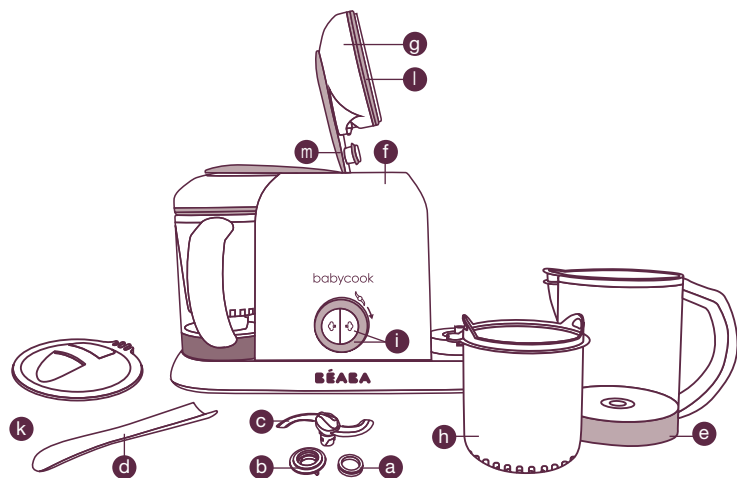

- a Συναρμογή λεπίδας (x2)
- b Περικόχλιο απασφάλισης της λεπίδας στον πάτο του δοχείου (x2)
- c Λεπίδα ανάμειξης (x2)
- d Σπάτουλα (x1)
- e Δοχείο (x2)
- f Κάδος θέρμανσης (x2)
- g Καπάκι δοχείου (αφαιρητό) (x2)
- h Καλάθι μαγειρέματος/αναθέρμανσης (x2)
- i Πλήκτρο χειρισμού:  
⇒ Μαγείρεμα (x2)  
⇒ Ανάμειξη (x1)
- j Θέση αποθήκευσης σπάτουλας (x1)
- k Σάκος αποθήκευσης (x2)
- l Πώμα ανάμειξης/ φίλτρο για smoothie (x2)
- m Συναρμογή καπακιού (x2)
- n Βραχίονας ασφάλισης (x2)
- o Διακόπτης απασφάλισης δοχείου (x1)
- p Καλώδιο (x2)

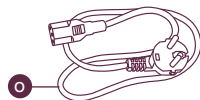
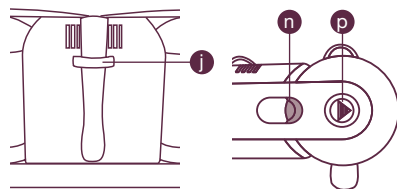

**GR** Σας ευχαριστούμε και σας συγχαίρουμε για την επιλογή σας : αποκτήσατε μία συσκευή με μοναδικές επιδόσεις.

Το BABYCOOK® Duo έχει σχεδιαστεί ειδικά για την υγιεινή, απλή και γρήγορη παρασκευή των γευμάτων του μωρού σας. Το BABYCOOK Duo μαγειρεύει, ζεσταίνει και αποψύχει τα τρόφιμα στον ατμό, διατηρώντας τις βιταμίνες τους και διασφαλίζοντας την τέλεια ανάμειξή τους.

### ΟΔΗΓΙΕΣ

- Τοποθετήστε το καλώδιο στη βάση της συσκευής
- Για λόγους υγιεινής, πριν από την 1η χρήση, πραγματοποιήστε 3 κύκλους μαγειρέματος (μόνο με καθαρό νερό - επίπεδο 3). Ανατρέξτε στην παράγραφο που αφορά το μαγείρεμα. Στη συνέχεια καθαρίστε τις λεκάνες και τα εξαρτήματα με ζεστό σαπουνόνερο.
- Η συσκευή αποτελείται από 2 κάδους θέρμανσης, 2 δοχεία μαγειρέματος αφαιρητά στα οποία τοποθετούνται 2 καλάθια μαγειρέματος, 2 λεπίδες ανάμειξης, 2 καπάκια και 1 πώμα ανάμειξης.
- Για να έχετε πρόσβαση στο δοχείο και τον κάδο πίεστε τον διακόπτη στο επάνω μέρος του καπακιού. Κατά το άνοιγμα κρατήστε τον βραχίονα ασφάλισης και αποφύγετε το ταυτόχρονο άνοιγμα και των 2 βραχιόνων ασφάλισης.

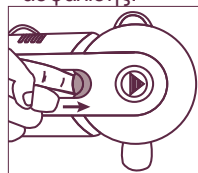

- Η ασφάλιση του δοχείου επί της συσκευής πραγματοποιείται γλιστρώντας το δοχείο στα τοιχώματα της εστίας και στη συνέχεια γυρνώντας το προς το εσωτερικό.

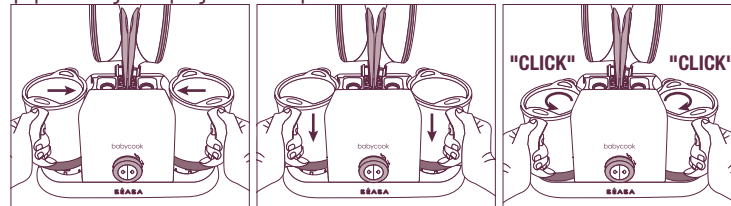

- Η ασφάλιση του καπακιού του δοχείου μαγειρέματος γίνεται πιέζοντας στο σημείο επάνω στο καπάκι όπου υπάρχει η ανάλογη σήμανση. Για να αποφύγετε τυχόν κάψιμο κατά το τέλος του μαγειρέματος, μην ασφαρίζετε το καπάκι με ολόκληρη την παλάμη σας. Εάν το δοχείο δεν έχει ασφαλιστεί στη θέση του πλήρως, η ασφάλεια του καπακιού και του δοχείου δεν θα επιτρέψει στη συσκευή να λειτουργήσει.

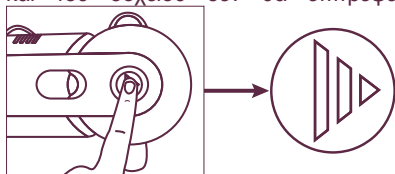

- Το καλάθι αφαιρείται με τη βοήθεια της σπάτουλας η οποία συρταρώνει στο χερούλι του καλαθιού, ενώ το λογότυπο της Βεάβα πρέπει να βρίσκεται προς τα επάνω.



- Η σπάτουλα αποθηκεύεται στο πίσω μέρος της συσκευής.

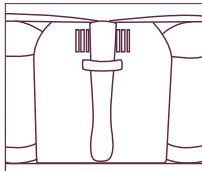

**ΠΡΟΣΟΧΗ:** Να χειρίζεστε τη λεπίδα (πολύ κοφτερές λάμες) καθώς και να πιάνετε στα χέρια σας το δοχείο και τα εξαρτήματά του μετά το μαγείρεμα πάντα με προσοχή, καθώς οι υδρατμοί που δημιουργούνται μετά το μαγείρεμα είναι εξαιρετικά καυτοί.

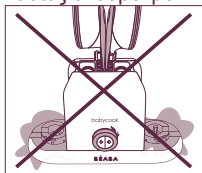

Μη βυθίζετε ποτέ την ηλεκτρική βάση στο νερό. Συνδέστε τη συσκευή σε πρίζα 220-240V~.

## ΜΑΓΕΙΡΕΜΑ

Τα 2 δοχεία έχουν στη βάση τους κλίμακα από το 1 μέχρι το 3. Τα επίπεδα αυτά καθιστούν δυνατή τη μέτρηση της ποσότητας νερού που πρόκειται να ρίξετε στον κάδο θέρμανσης και καθορίζουν το χρόνο μαγειρέματος. (ανατρέξτε στον οδηγό μαγειρέματος στη σελίδα αρ. 75).

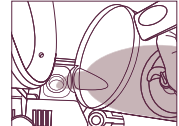
1. Ανοίξτε το καπάκι του δοχείου
  2. Κόψτε τα τρόφιμα σε κύβους περίπου 1εκ x 1εκ και τοποθετήστε τα στο καλάθι
  3. Μετράτε τις δόσεις του νερού με τη βοήθεια του δοχείου μαγειρέματος (λαμβάνοντας υπόψη την κλίμακα 1-2-3). Τοποθετείτε πάντα το νερό σε θερμοκρασία περιβάλλοντος χωρίς να προσθέσετε τίποτα (αλάτι, ζάχαρη...).
- 
4. Ρίξτε το νερό στον κάδο θέρμανσης τοποθετώντας το στόμιο του δοχείου στο τοίχωμα
  5. Τοποθετήστε το καλάθι μέσα στο δοχείο φροντίζοντας να τοποθετήσετε την προεξοχή του καλαθιού στο μεγάλο στόμιο του δοχείου. Για να είναι ομοιογενές το μαγείρεμα, συνιστάται να μην γεμίσετε υπερβολικά το καλάθι
- 6-7. Ασφαλίστε το δοχείο επί της συσκευής και στη συνέχεια κλείστε το καπάκι του δοχείου.
- 8-9. Βάλτε τη συσκευή στην πρίζα και πιέστε στο σύμβολο του ατμού στη δεξιά πλευρά του πλήκτρου αν χρησιμοποιείτε το δεξί δοχείο ή στο σύμβολο του ατμού στην αριστερή πλευρά του πλήκτρου αν χρησιμοποιείτε το αριστερό δοχείο. Μία φωτεινή ενδεικτική λυχνία καθώς και ένα ηχητικό σήμα σημαίνουν την έναρξη του μαγειρέματος.
- 10-11. Στο τέλος του μαγειρέματος, θα ακουστεί ένα ηχητικό σήμα και το σύμβολο του ατμού του πλήκτρου που αντιστοιχεί στο δοχείο σας θα αναβοσβήσει. Για να σταματήσει να αναβοσβήνει, πιέστε το πλήκτρο.
- 12-13. Απασφαλίστε το καπάκι και βγάλτε το καλάθι με τη βοήθεια της σπάτουλας. Ανάλογα με τη συνταγή, ο ζωμός από το μαγείρεμα μπορεί να απορριφθεί ή να διατηρηθεί.

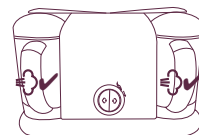

**ΣΗΜΕΙΩΣΗ:** Μπορείτε να μαγειρεύετε ταυτόχρονα και στα 2 δοχεία.

## ΑΝΑΜΕΙΞΗ

14. Ρίξτε τα τρόφιμα στο δοχείο και τοποθετήστε το στη δεξιά υποδοχή της συσκευής
15. Τοποθετήστε το πώμα ανάμειξης οριζόντια μέσα στο δοχείο με τη βοήθεια της σπάτουλας Βέαβα. Φροντίστε έτσι ώστε το πώμα να έχει τοποθετηθεί καλά πάνω στις 6 προεξοχές στο εσωτερικό του δοχείου ώστε να μη γλιστρήσει στον πάτο του δοχείου κατά τη διάρκεια της ανάμειξης.
16. Ασφαλίστε το καπάκι του δοχείου
17. Βάλτε τη συσκευή στην πρίζα και γυρίστε τον διακόπτη προς τα δεξιά πιέζοντας κάθε φορά για 5 δευτερόλεπτα το μέγιστο, μέχρι να επιτευχθεί η επιθυμητή πυκνότητα.
- 18-19. Ανοίξτε το καπάκι και αφαιρέστε το πώμα ανάμειξης με τη βοήθεια της σπάτουλας Βέαβα

**ΣΗΜΕΙΩΣΗ:** Για την παρασκευή των smoothies, κόψτε τα φρούτα σε κομματάκια φροντίζοντας να αφαιρέσετε τα κουκούτσια, ρίξτε τα στο δοχείο και ακολουθήστε τη διαδικασία ανάμειξης. Αδειάστε το μείγμα χωρίς να αφαιρέσετε το πώμα ανάμειξης.

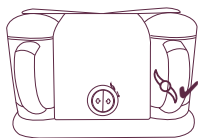

**Σημείωση:** η ανάμειξη γίνεται μόνο στη δεξιά πλευρά της συσκευής

## ΖΕΣΤΑΜΑ ΚΑΙ ΑΠΟΨΥΞΗ

- Τα τρόφιμα που θέλετε να ζεστάνετε ή να αποψύξετε πρέπει να έχουν τοποθετηθεί εκ των προτέρων σε ειδικό δοχείο που θα τοποθετηθεί χωρίς κάλυμμα στο καλάθι μαγειρέματος.
- Ρίξτε 1 με 3 μεζούρες νερό σύμφωνα με την ποσότητα φαγητού που θέλετε να ζεστάνετε και στη συνέχεια ακολουθήστε την ίδια διαδικασία με τον κύκλο μαγειρέματος.
- Μόλις ακουστεί το ηχητικό σήμα του τέλους του κύκλου, βγάλτε το δοχείο με μία πετσέτα (προσοχή το νερό στο δοχείο είναι πολύ ζεστό κατά το τέλος του μαγειρέματος) και ανακατέψτε το περιεχόμενο με τη σπάτουλα Βέαβα για να αποκτήσει ομοιογενή θερμοκρασία.

**ΣΗΜΕΙΩΣΗ:** Παρότι είναι προτιμότερο να χρησιμοποιούνται πάντα λαχανικά και φρούτα πολύ φρέσκα των οποίων η προσφορά σε βιταμίνες είναι η καλύτερη δυνατή, είναι ωστόσο δυνατό να μαγειρέψετε κατεψυγμένα λαχανικά και φρούτα, τα οποία έχετε προηγουμένως αποψύξει σε ένα από τα δοχεία του BABYCOOK Duo ή στο ψυγείο (ποτέ μην αποψύχετε τρόφιμα σε θερμοκρασία περιβάλλοντος).

## ΚΑΘΑΡΙΣΜΟΣ ΑΠΟ ΑΛΑΤΑ

- Όταν το πλήκτρο του ατμού της συσκευής γίνει κόκκινο, πρέπει να καθαρίσετε τον κάδο από αλάτα.
- **Απομακρύνετε τα αλάτα από τον κάδο θέρμανσης αποκλειστικά με λευκό ξύδι φαγητού:** Στο κρύο σκεύος σας, χωρίς να είναι στη φωτιά, ρίξτε 110 ml νερό και 200 ml λευκό ξύδι. Αφήστε το για ολόκληρη νύχτα, έπειτα αδειάστε το περιεχόμενο του βραστήρα. Επαναλάβετε τη διαδικασία αν χρειάζεται μέχρι την πλήρη απομάκρυνση των αλάτων. Βάλτε το σκεύος στη φωτιά, έπειτα πραγματοποιήστε 2 κύκλους βρασμού μόνο με καθαρό νερό στον κάδο (3 δόσεις – 150 ml) για να καθαρίσει καλά. Καθαρίστε στη συνέχεια το δοχείο και τα εξαρτήματα με ζεστό σαπουνόνερο.
- **Μη χρησιμοποιείτε ποτέ στον κάδο χημικό υγρό για την αφαίρεση αλάτων ή υγρό για την αφαίρεση αλάτων για καφετιέρες.**
- Αφαιρέστε τα αλάτα ενός κάδου κάθε φορά
- Μόλις τελειώσει η αφαίρεση αλάτων, πιέστε επί μερικά δευτερόλεπτα το πλήκτρο του ατμού για να τεθεί και πάλι σε λειτουργία ο μετρητής των κύκλων.

## ΣΥΝΤΗΡΗΣΗ

- Πάντα να βγάξετε τη συσκευή από την πρίζα πριν την καθαρίσετε.
- Ξεπλύνετε αμέσως με σαπουνόνερο τα εξαρτήματα που έρχονται σε επαφή με τα τρόφιμα για να αποφύγετε τα μικρόβια.
- Μετά τον καθαρισμό της λάμας, βεβαιωθείτε ότι έχει τοποθετηθεί σωστά η συναρμολογή.
- Τα εξαρτήματα του Babycook δεν υπόκεινται σε αποστείρωση.
- Τα δοχεία καθώς και τα καπάκια, τα καλάθια, το πώμα ανάμειξης και οι λεπίδες πλένονται στο πλυντήριο πιάτων. Η παρατεταμένη χρήση πλυντηρίου πιάτων προκαλεί την επιτάχυνση της φθοράς των εξαρτημάτων.



### Απασφάλιση της λάμας:

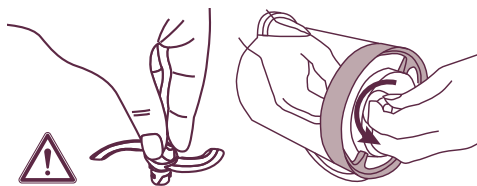

### Τοποθέτηση της ένωσης στο μαχαίρι μίξης:

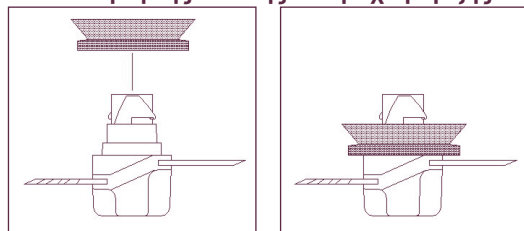

### Επανατοποθέτηση της λάμας:

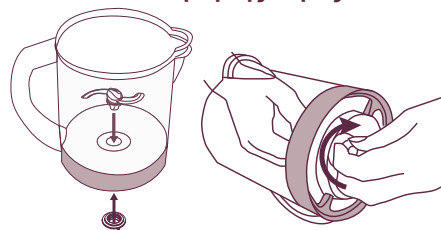

### Ασφάλιση/Απασφάλιση του καλύμματος του δοχείου:

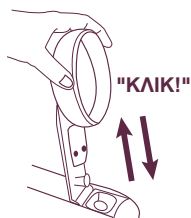

**Μην:** απασφαλίσετε το καπάκι επάνω σε κλειστό βραχίονα ασφάλισης

### Τοποθέτηση της συναρμογής: του δοχείου

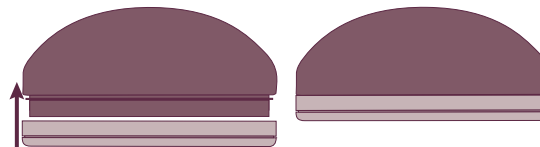

Επίπεδο τμήμα προς τα επάνω:

### ΣΥΣΤΑΣΕΙΣ

- Η συσκευή σας προορίζεται αποκλειστικά για οικιακή χρήση.
- Φυλάξτε το BABYCOOK Duo μακριά από παιδιά και ασφαλίστε πάντα τα καπάκια των δοχείων ώστε να μην είναι δυνατή η πρόσβαση στις λάμες.
- Αυτή η συσκευή δεν προορίζεται για χρήση από άτομα (συμπεριλαμβανομένων των παιδιών) με περιορισμένες σωματικές, αισθητήριες ή διανοητικές ικανότητες ή από άτομα χωρίς εμπειρία και γνώση, εκτός και αν τη χρησιμοποιούν υπό επίτηρηση ή έχουν λάβει οδηγίες σχετικά με τη χρήση της συσκευής από άτομο υπεύθυνο για την ασφάλειά τους.
- Τα παιδιά θα πρέπει να επιβλέπονται προκειμένου να διασφαλιστεί ότι δεν θα παίζουν με τη συσκευή.
- Χρησιμοποιείτε το Babycook Duo σε επίπεδες και σταθερές επιφάνειες.
- Πριν από κάθε χρήση, βεβαιωθείτε για την καλή λειτουργία των στοιχείων της συσκευής.
- Μην τοποθετείτε τη συσκευή ή τα εξαρτήματα σε ζεστές επιφάνειες, κοντά σε φλόγες ή σε νερό.
- Μην τοποθετείτε τη συσκευή σε πλάκα μαγειρέματος
- Μην βάζετε τα δοχεία σε φούρνο μικροκυμάτων
- Η λεπίδα ανάμειξης πρέπει πάντα να βρίσκεται μέσα στο δοχείο σε λειτουργία μαγειρέματος και ανάμειξης. Μην τοποθετείτε ποτέ το δοχείο στη βάση εάν λείπει η λεπίδα ανάμειξης.
- Μην μετακινείτε τη συσκευή και μην την ανοίγετε όσο λειτουργεί.
- Μην μεταφέρετε τη συσκευή από τα χερούλια
- Μην βυθίζετε ποτέ την ηλεκτρική βάση στο νερό.
- Μην ξεπερνάτε ποτέ τα επίπεδα πλήρωσης του νερού που υποδεικνύονται στο δοχείο και μην προσθέτετε νερό στο δοχείο πριν την ανάμειξη, καθώς υπάρχει κίνδυνος να πεταχτεί πολύ ζεστό νερό κατά τη διάρκεια της ανάμειξης.



- Συνδέστε το BABYCOOK Duo σε μία πρίζα 220-240V~ +γείωση. Βεβαιωθείτε ότι η τάση τροφοδότησης της συσκευής σας αντιστοιχεί σε εκείνη της ηλεκτρικής σας εγκατάστασης. Ξετυλίξτε εντελώς το καλώδιο τροφοδότησης. Μη χρησιμοποιείτε ηλεκτρικά καλώδια επέκτασης. Για λόγους ασφαλείας, εάν το καλώδιο τροφοδότησης έχει υποστεί ζημία, ζητήστε από την υπηρεσία υποστήριξης μετά την πώληση της Βεάβα ή τον εξουσιοδοτημένο εθνικό αντιπρόσωπό της να το αντικαταστήσουν, για την αποφυγή κινδύνων. Οποιοδήποτε λάθος σύνδεσης της συσκευής με το ρεύμα ακυρώνει την εγγύηση.
- Μη θέτετε το BABYCOOK Duo σε λειτουργία μαγειρέματος, χωρίς να υπάρχει νερό στους κάδους
- Μη ανοίγετε ποτέ το καπάκι του δοχείου πριν από το τέλος του κύκλου μαγειρέματος, καθώς διατρέχετε τον κίνδυνο εγκαυμάτων.
- Ελέγχετε τακτικά ότι η οπή εξόδου του ατμού είναι ελεύθερη.
- Να χειρίζεστε τα καυτά μέρη με πολλή προσοχή. Προσέχετε τον καυτό ατμό που βγαίνει από το δοχείο κατά το μαγείρεμα.
- **Να ελέγχετε πάντα τη θερμοκρασία των τροφίμων πριν τα σερβίρετε.**
- Σε περίπτωση που δεν χρησιμοποιείτε κάλυμμα ανάμειξης, ενδέχεται να πέσει τροφή στον κάδο. Να βεβαιώνετε πάντα ότι ο κάδος είναι άδειος πριν αρχίσετε καινούριο κύκλο.
- **Απομακρύνετε συχνά τα άλατα από τους κάδους θέρμανσης.**
- Βάζετε μόνο νερό ή λευκό ξύδι (για να απομακρύνετε τα άλατα) στους κάδους θέρμανσης. Μη βάζετε ποτέ τρόφιμα, αλάτι ή άλλα στοιχεία που δεν προτείνονται στους κάδους θέρμανσης.
- Μην αφήνετε ποτέ το νερό στους κάδους, αδειάζετε το νερό που παραμένει στους κάδους μετά τη χρήση.
- Αποσυνδέστε τη συσκευή μόλις σταματήσετε να τη χρησιμοποιείτε, για να την καθαρίσετε ή για κάθε χρήση της λεπίδας. Μην αποσυνδέετε τραβώντας το καλώδιο.
- Μη χρησιμοποιείτε τη συσκευή σας εάν δεν λειτουργεί σωστά ή εάν έχει πάθει βλάβη. Σε αυτή την περίπτωση, πάντα να απευθύνεστε απευθείας στην υπηρεσία εξυπηρέτησης μετά την πώληση της Βεάβα ή στον εξουσιοδοτημένο εθνικό αντιπρόσωπό της.
- Μετά από παρατεταμένο χρόνο αδράνειας, η συσκευή σβήνει αυτόματα

## ΤΕΧΝΙΚΟ ΦΥΛΛΑΔΙΟ

Τάση : 220-240 V ~ / 50-60 Hz  
 Ισχύς : 800 W (κινητήρας 130 W)



Το λογότυπο σε αυτό το προϊόν, ένας τροχήλατος κάδος απορριμμάτων με το σύμβολο της διαγραφής, υποδεικνύει ότι το προϊόν δεν θα πρέπει να απορρίπτεται μαζί με τα συνηθισμένα οικιακά απορρίμματα. Για να αποφευχθούν ενδεχόμενες ζημιές στο περιβάλλον ή την ανθρώπινη ζωή, ξεχωρίζετε το προϊόν αυτό από τα άλλα απορρίμματα ώστε να ανακυκλώνεται κατά τρόπο ασφαλή για το περιβάλλον. Για περισσότερες πληροφορίες σχετικά με τα υφιστάμενα σημεία συλλογής απορριμμάτων, επικοινωνήστε με την τοπική αυτοδιοίκηση ή τον έμπορο από τον οποίο αγοράσατε το προϊόν αυτό.

Πρόβλημα λειτουργίας	Πιθανή λύση
Το μαγείρεμα με ατμό ή η ανάμειξη δεν λειτουργούν	- Βεβαιωθείτε ότι το δοχείο είναι ασφαλισμένο στη βάση και ότι το καπάκι είναι καλά τοποθετημένο στο δοχείο - Βάλτε το Babycook σε πρίζα 220V - Βεβαιωθείτε ότι το καλώδιο είναι καλά συνδεδεμένο με τη βάση της συσκευής
Το δοχείο έχει διαρροή	- Βεβαιωθείτε ότι η συναρμογή του καπακιού είναι καλά τοποθετημένη ( ανατρέξτε στην παράγραφο που αφορά την τοποθέτηση της συναρμογής του καπακιού)
Το καπάκι δεν κλείνει	- Βεβαιωθείτε ότι το καπάκι είναι σωστά τοποθετημένο στον βραχίονα ασφάλισης - Βεβαιωθείτε ότι το καλάθι είναι σωστά τοποθετημένο μέσα στο δοχείο
Τα φρούτα και τα λαχανικά μου δεν έχουν ψηθεί στο τέλος του κύκλου	Γεμίστε και πάλι το δοχείο με νερό έως το 1, 2 ή το 3 σύμφωνα με το πρόγραμμα που έχετε επιλέξει και ρίξτε το νερό στον κάδο
Το ζέσταμα δεν επαρκεί ή τα τρόφιμα δεν είναι αρκετά ψημένα	Αφαιρέστε τα άλατα από τον κάδο του Babycook μόνο με νερό και λευκό ξίδι (ανατρέξτε στην παράγραφο που αφορά την αφαίρεση αλάτων σελίδα 72)
Υπάρχει διαρροή νερού κάτω από το δοχείο	- Ελέγξτε τη συναρμογή των λεπίδων (ανατρέξτε στην παράγραφο που αφορά τη συντήρηση σελίδα 72) - Ελέγξτε την κατάσταση της συναρμογής της λεπίδας και αντικαταστήστε τη αν είναι απαραίτητο



## ΟΔΗΓΙΕΣ ΓΙΑ ΤΟ ΜΑΓΕΙΡΕΜΑ

Τρόφιμα	Αριθμός δόσεων νερού		
	1	2	3
<b>Λαχανικά</b>	Πατάτες		•
	Καρότα*		•
	Ρέβες*		•
	Χλωρά φασόλια	•	
	Κολοκυθάκια		•
	Πράσα		•
	Αρακάς		•
	Κολοκύθα		•
	Κουνουπίδι		•
	<b>Κρέατα</b>	Κόκκινα	
Λευκά			•
<b>Ψάρια</b>			•
<b>Φρούτα</b>	Μήλα	•	
	Αχλάδια	•	
	Φράουλες	•	
	Μανταρίνια	•	
	Ανανάς		•
<b>Χρόνος μαγειρέματος</b>	Περίπου 9 λεπτά	Περίπου 15 λεπτά	Περίπου 20 λεπτά

\*κόψτε τα/τις σε μικρούς κύβους

**ВНИМАТЕЛЬНО ПРОЧИТАЙТЕ ИНСТРУКЦИЮ ПО ЭКСПЛУАТАЦИИ И СОХРАНИТЕ ЕЁ**

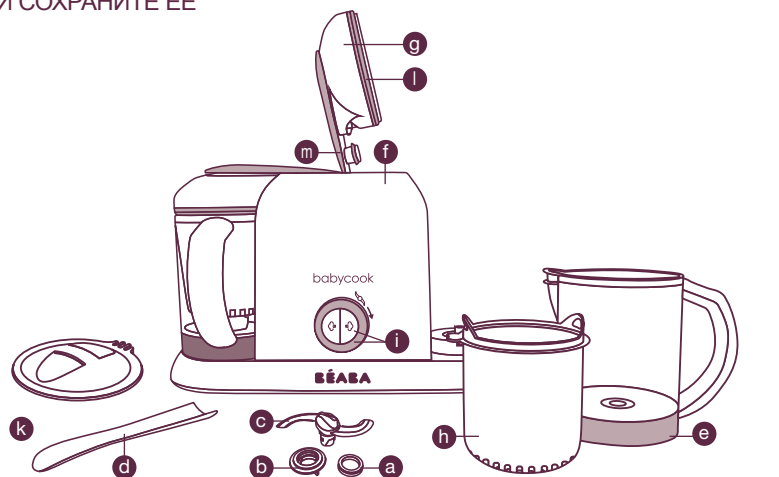

- a** Прокладка для ножа (x2)
- b** Гайка для крепления ножа ко дну чаши (x2)
- c** Нож для измельчения (x2)
- d** Лопатка (x1)
- e** Чаша блендера (x2)
- f** Резервуар для воды (x2)
- g** Съёмная крышка чаши блендера (x2)
- h** Паровая корзина для приготовления/разогревания продуктов (x2)
- i** Кнопка управления:
  - ☞ Приготовление на пару (x2)
  - ☞ Измельчение продуктов (x1)
- j** Подставка для хранения лопатки (x1)
- k** Крышка чаши блендера с фильтром для фруктовых коктейлей (x2)
- l** Прокладка для крышки (x2)
- m** Рычаг для крепления съёмной крышки чаши блендера (x2)
- n** Защёлка для фиксации чаши блендера (x2)
- o** Сетевой шнур (x1)
- p** Зона, выдерживающая высокие температуры (x2)

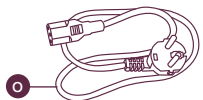
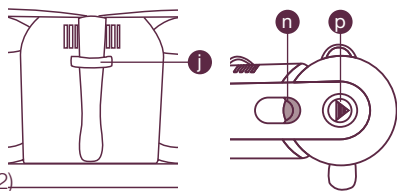

**RU** Поздравляем Вас с приобретением уникального по своим свойствам изделия и благодарим за Ваш выбор.

Блендер-пароварка BABYCOOK® Duo специально разработана для быстрого и лёгкого приготовления здоровой пищи для вашего малыша. Пароварка BABYCOOK Duo готовит, подогревает и размораживает продукты питания на пару, позволяет обеспечить их полное измельчение, сохраняя максимальное количество витаминов и питательных веществ.

### УКАЗАНИЯ ПО ЭКСПЛУАТАЦИИ

- Подключить сетевой шнур к базе изделия
- В целях гигиены перед первым использованием заполнить резервуар чистой водой до уровня 3 и запустить цикл приготовления на пару 3 раза подряд (см. раздел «Приготовление на пару»). Промыть затем чаши и другие съёмные части устройства в тёплой мыльной воде.
- Изделие включает в себя 2 резервуара для воды, 2 съёмные чаши с 2-мя корзинами для приготовления на пару, 2 ножа для измельчения, 2 съёмные крышки и 1 крышка с фильтром для фруктовых коктейлей.
- Для открытия резервуара для воды и чаши блендера необходимо сдвинуть защёлку, находящуюся на съёмной крышке. При открытии придержать рычаг для крепления съёмной крышки за зону, выдерживающую высокие температуры. Избегать одновременного открытия двух съёмных крышек.

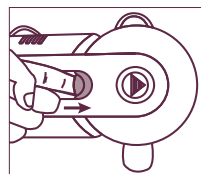

- Установить чашу блендера на основу и повернуть её до упора по направлению к резервуару для воды.

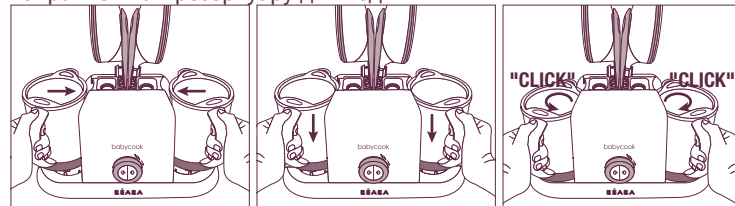

- Фиксация съёмной крышки чаши блендера происходит при нажатии на зону, выдерживающую высокие температуры, которая находится на рычаге для крепления крышки. **Во избежание ожога по окончании процесса приготовления на пару не использовать ладонь для фиксации съёмной крышки чаши блендера.** Прибор не работает, если чаша блендера установлена неправильно.

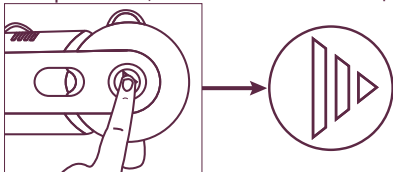

- Извлечение паровой корзины происходит при помощи лопаточки, которую необходимо вставить в отверстия ручек корзины, при этом торговый знак Béaba должен быть сверху.

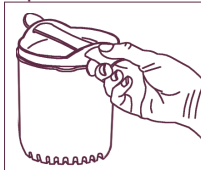

- Лопатка хранится на задней части изделия.

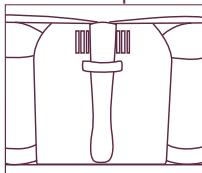

**ВНИМАНИЕ:** Будьте осторожны в обращении с ножом (лезвие ножа очень острое), а также с чашей блендера и с другими съёмными деталями по окончании процесса приготовления на пару, так как вода, оставшаяся после конденсации, - очень горячая.

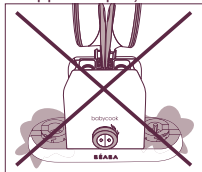

**Никогда не погружайте основу блендера в воду. Включайте изделие в розетку 220-240V~.**

## ПРИГОТОВЛЕНИЕ НА ПАРУ

Обе чаши блендера-пароварки имеют мерную шкалу от 1 до 3. Данная шкала позволяет дозировать воду для резервуара, а также определять время приготовления продуктов. (см. «Рекомендации по приготовлению» на странице 81).

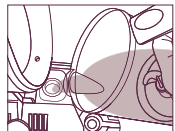
1. Откройте съёмную крышку чаши блендера
  2. Нарежьте продукты кубиками 1 см x 1 см и поместите их в паровую корзину
  3. Наберите нужное количество воды в чашу блендера, используя мерную шкалу от 1 до 3. Всегда использовать воду комнатной температуры без добавок (соль, сахар и т.д.).
- 
4. Перелейте воду в резервуар, поместив носик чашки на верхний угол стенки резервуара
  5. Поместите паровую корзину в чашу таким образом, чтобы выступ корзины оказался в большом носике чаши. Рекомендуется не перенагружать корзину для равномерного приготовления
  - 6-7. Закрепите съёмную крышку на изделии, затем накройте её чашу блендера.
  - 8-9. Подключите изделие к сети и нажмите на правую кнопку со значком пара, если вы используете правую чашу, или на левую кнопку со значком пара, если вы используете левую чашу. Включение светового индикатора, а также звуковой сигнал указывают на начало процесса приготовления продуктов.
  - 10-11. По окончании процесса приготовления раздаётся звуковой сигнал, и значок пара на кнопке, соответствующей используемой чаше, начинает мигать. Нажмите на мигающую кнопку, чтобы выключить прибор.

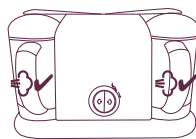

**Примечание:** Две чаши могут быть одновременно использованы для приготовления продуктов. Если Вы используете правую чашу блендера, наполните водой правый резервуар, если Вы используете левую чашу, то наполните левый резервуар.

## ИЗМЕЛЬЧЕНИЕ ПРОДУКТОВ

- 12-13. Разблокируйте съёмную крышку и достаньте паровую корзину при помощи лопаточки. В зависимости от рецепта сок, оставшийся после приготовления продуктов, может быть сохранён или выброшен.
14. Поместите продукты в чашу блендера и установите её справа от резервуара для воды
15. При помощи лопаточки Веаба наденьте крышку на чашу блендера в горизонтальном положении. Проследите за тем, чтобы крышка опиралась на 6 выступов внутри чаши и, таким образом, не падала в чашу во время процесса измельчения продуктов.
16. Зафиксируйте съёмную крышку чаши.
17. Подключите изделие к сети, поверните выключатель направо и держите его в положении «измельчение» в течение максимум 5 секунд, затем поверните его в исходное положение. Продолжайте таким образом до получения нужной консистенции.
- 18-19. Откройте съёмную крышку и снимите крышку с фильтром при помощи лопаточки Веаба.

**ПРИМЕЧАНИЕ:** Для приготовления фруктовых коктейлей нарежьте фрукты на небольшие кусочки, извлеките косточки, поместите фрукты в чашу и следуйте инструкциям по измельчению продуктов. Наливать готовый коктейль, придерживая крышку с фильтром.

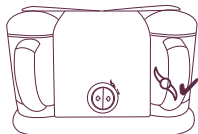

**ПРИМЕЧАНИЕ:** Измельчение продуктов возможно в одной из двух чаш, но только справа от резервуара.

## ПОДОГРЕВАНИЕ И РАЗМОРАЖИВАНИЕ ПРОДУКТОВ

- Продукты, предназначенные для подогревания или размораживания, необходимо заранее положить в приспособленную для этого ёмкость и поместить её без крышки в паровую корзину.
- Подготовьте нужное количество воды, используя шкалу от 1 до 3 и учитывая количество продуктов. Затем следуйте инструкциям по приготовлению на пару.
- Когда раздаётся звуковой сигнал, означающий окончание цикла подогревания/размораживания, извлеките ёмкость при помощи кухонного полотенца (внимание: оставшаяся вода – очень горячая) и перемешайте содержимое ёмкости при помощи лопаточки Веаба для получения однородной температуры.

**ПРИМЕЧАНИЕ:** Несмотря на то, что предпочтительнее использовать свежие овощи и фрукты, богатые витаминами, Вы также можете готовить замороженные овощи и фрукты, предварительно размороженные непосредственно в одной из чаш BABYCOOK Duo или же в холодильнике (никогда не размораживайте продукты при комнатной температуре).

## УДАЛЕНИЕ НАКИПИ

- Загоревшийся красным индикатор пара сообщает о необходимости удаления накипи.
- **Для удаления накипи в резервуаре для воды используйте только пищевой уксус или специальное средство, предназначенное для чистки блендера-пароварки Babycook.** Отключите от сети остывший прибор, налейте в него 110 мл воды и 110 мл уксуса или 110 мл воды и 110 мл специального средства для чистки блендера-пароварки Babycook. Оставьте так прибор на всю ночь, затем вылейте воду и уксус из резервуара. Если необходимо, повторите процедуру до окончательного удаления накипи. Подключите прибор к сети и запустите цикл подогревания 2 раза подряд, наполнив резервуар только чистой водой (до 3 уровня - 200 мл) для его полоскания. Перед вторым запуском цикла подогревания нажмите несколько секунд на кнопку пара, чтобы заново запустить счётчик циклов. Кнопка пара станет белой. Затем промойте чашу блендера и съёмные детали в тёплой мыльной воде.
- **Никогда не использовать химических средств для удаления накипи или же средств, применяемых для удаления накипи в кофеварках.**
- Удаляйте накипь сначала в одном резервуаре, а потом в другом
- После удаления накипи нажмите несколько секунд на кнопку пара, чтобы заново запустить счётчик циклов.

## УХОД

- Всегда отключайте прибор от сети перед его чисткой.
- Промойте сразу же после использования в мыльной воде съёмные части, находившиеся в контакте с продуктами питания.
- После промывания лезвия, необходимо закрепить как следует прокладку для ножа.
- Съёмные части блендера-пароварки Babycook не стерилизуются.
- Чаши блендера, съёмные крышки, корзины, крышку с фильтром и ножи можно мыть в посудомоечной машине. Частое использование посудомоечной машины приводит к ускоренному старению деталей.

### Разблокировка лезвия ножа:

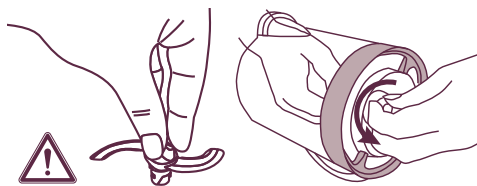

### Расположение прокладки на блендерном ноже:

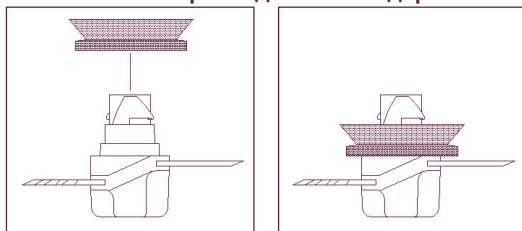

### Установка ножа:

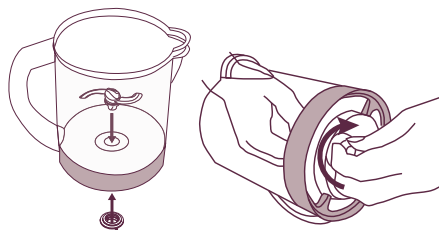

### Фиксирование/Разблокировка съёмной крышки:

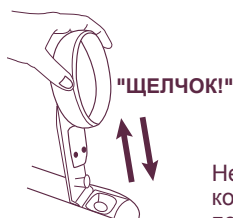

Не фиксировать/разблокировать съёмную крышку, когда рычаг для её фиксации находится в закрытом положении

### Установка прокладки для чаши: Плоской стороной на

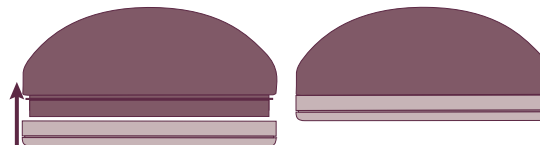

верхнюю часть чаши:

### РЕКОМЕНДАЦИИ ПО ИСПОЛЬЗОВАНИЮ

- Изделие предназначено только для домашнего использования.
- Хранить блендер-пароварку BABYCOOK Duo вне досягаемости для детей и всегда блокировать крышки на чашах блендера, чтобы лезвия ножей были недоступны. • Данное изделие не предназначено для пользования людьми (включая детей) с ограниченными физическими, сенсорными или умственными возможностями, а также людьми с недостаточным опытом или знаниями, пока они не получат инструкции относительно пользования прибором или же не будут под присмотром человека, ответственного за их безопасность.
- Необходимо следить, чтобы дети не играли с изделием.
- Использовать блендер-пароварку BABYCOOK Duo на ровной и устойчивой поверхности.
- Перед каждым использованием убедиться, что все части изделия правильно установлены. • Не ставить прибор или же его съёмные части на горячую поверхность, в непосредственной близости от огня или воды.
- Не устанавливать изделие на кухонную плиту
- Не ставить чаши блендера в микроволновую печь
- Нож должен всё время находиться в чаше блендера во время цикла приготовления или же измельчения продуктов. Никогда не устанавливать чашу на основу без ножа.
- Не переставлять и не накрывать изделие во время его использования.
- Не использовать ручки чаш для переноса прибора в другое место
- Не погружать базу с мотором в воду.



- При наполнении чаши не превышать нужного количества воды и не добавлять горячей воды перед процессом измельчения продуктов во избежание горячих брызг.
- Подключить блендер-пароварку BABYCOOK Duo к розетке с напряжением 220-240 В, имеющую контакт заземления. Убедиться, что рабочее напряжение прибора соответствует напряжению сети вашего дома. Расправить полностью сетевой шнур. Не использовать электрический удлинитель. Если сетевой шнур повреждён, необходимо отправить его в целях безопасности в отдел обслуживания после продажи фирмы Веаба или же официальному уполномоченному представителю фирмы. Неправильное подключение аннулирует гарантию.
- Не запускайте цикл приготовления продуктов без воды в резервуарах.
- Во избежание ожогов никогда не открывайте съёмную крышку чаши до окончания цикла приготовления продуктов.
- Постоянно следить, чтобы отверстие для выхода пара не засорялось.
- Будьте осторожны при обращении с горячими деталями. Будьте особенно внимательны при выходе горячего пара из чаши во время процесса приготовления продуктов.
- Всегда проверять температуру продуктов перед тем, как дать их ребёнку.
- Если вы не используете крышку чаши во время измельчения продуктов, они могут попасть в резервуар для воды. Всегда проверять, что резервуар пуст, перед началом нового цикла.
- Регулярно удалять накипь из резервуаров для воды.
- Использовать только воду или белый уксус для удаления накипи из резервуаров для воды. Никогда не класть продукты, соль или другие не рекомендуемые элементы в резервуары для воды.
- Никогда не оставлять воду в резервуарах, всегда выливать оставшуюся воду после использования.
- Отключать прибор от сети сразу же после окончания использования, перед его чисткой или при обращении с ножом. Не тяните за сетевой шнур, когда отключаете прибор от сети.
- Не использовать прибор, если он плохо работает или повреждён. При обнаружении неисправностей всегда обращайтесь в отдел обслуживания после продажи фирмы Веаба или к национальному представителю фирмы.
- Если изделие долго не используется, оно выключается автоматически.



Этот знак - перечёркнутый мусорный бак на колёсах - означает, что данное изделие не может быть выброшено с обычными бытовыми отходами. В целях защиты окружающей среды и человеческих жизней данное изделие должно быть вторично переработано. Для получения информации о местах сбора продукции, подлежащей утилизации, обращаться в администрацию города или к розничному торговцу, у которого данное изделие было приобретено.

Неисправность	Возможное решение
Невозможно запустить цикл приготовления или измельчения	<ul style="list-style-type: none"> <li>- Убедитесь, что чаша закреплена на основе, и что крышка чаши правильно закрыта</li> <li>- Подключите пароварку-блендер Babusook к розетке 220 В</li> <li>- Убедитесь, что сетевой шнур правильно подключен к базе изделия</li> </ul>
Чаша блендера протекает вверх	<ul style="list-style-type: none"> <li>- Убедитесь, что прокладка крышки правильно надета (см. параграф «Установка прокладки для чаши»)</li> <li>- Убедитесь, что крышка правильно зафиксирована на рычаге</li> </ul>
Съёмная крышка чаши не закрывается	<ul style="list-style-type: none"> <li>- Убедитесь, что паровая корзина правильно установлена в чаше</li> </ul>
Мои фрукты и овощи не готовы по окончании цикла	Заново наполнить чашу водой до уровня 1, 2 или 3 в зависимости от выбранной программы и вылить воду в резервуар
Продукты недостаточно подогреты или сварены	Удалите накипь в резервуаре блендера-пароварки Babusook при помощи воды или белого уксуса (см. параграф «Удаление накипи» на странице 78)
Чаша блендера протекает вниз	<ul style="list-style-type: none"> <li>- Убедитесь, что прокладка для ножа правильно установлена (см. параграф «Уход» на странице 78)</li> <li>- Убедитесь, что прокладка для ножа не повреждена, и при необходимости замените прокладку</li> </ul>

### ТЕХНИЧЕСКИЕ ХАРАКТЕРИСТИКИ

Питание: 220-240 В ~ / 50-60 Гц

Максимальная мощность: 800 Вт (мощность мотора 130 Вт)





## РЕКОМЕНДАЦИИ ПО ПРИГОТОВЛЕНИЮ

Продукты		Количество воды		
		1	2	3
<b>Овощи</b>	Картошка	Для подогрева		•
	Морковь*			•
	Репа*			•
	Стручковая фасоль		•	
	Кабачки			•
	Лук-порей			•
	Зелёный горошек			•
	Тыква			•
	Цветная капуста			•
<b>Мясо</b>	Красное			•
	Белое			•
<b>Рыба</b>				•
<b>Фрукты</b>	Яблоки		•	
	Груши		•	
	Клубника		•	
	Мандарины	•		
	Ананас		•	
<b>Время варки</b>		9 мин	15 мин	20 мин

\*порезать на небольшие кусочки

**BÉABA**  
121, voie Romaine - CS 97002 - Groissiat  
01117 Oyonnax cedex - FRANCE

**MADE IN CHINA**

**[www.beaba.com](http://www.beaba.com)**

**► N°Azur 0 810 88 62 32**

PRIX APPEL LOCAL

**[sav@beaba.com](mailto:sav@beaba.com)**